



# A3

A3 / A3 Sportback / A3 Berline

Tarif au 23.04.2015  
Mise à jour au 22.10.2015

Vorsprung durch Technik 



## Ce catalogue est connecté :

Audi vous propose de vivre une expérience interactive avec un concentré de technologie. Lors de la lecture de ce catalogue, découvrez les technologies Audi décryptées en vidéo et faites votre demande d'informations ou d'essai directement en ligne.

# 1

**Téléchargez**  
gratuitement Actipaper  
depuis



# 2

**Lancez**  
l'application Actipaper  
et flashez les codes  
imprimés sur le catalogue.

# 3

**Découvrez**  
plus d'infos, d'explications  
et des vidéos sur votre  
Smartphone.

# 4

**Essayez**  
Faites votre demande  
d'informations ou d'essai  
directement en ligne.



2

# myAudi, entrez dans un univers de privilèges

Que vous soyez propriétaire d'une Audi ou sur le point de le devenir, découvrez un espace sur-mesure entièrement pensé pour vous.

## 3 bonnes raisons de s'inscrire à myAudi

### Si vous préparez l'achat d'une Audi :

- vous pourrez enregistrer vos configurations et les retrouver dans votre espace personnel myAudi ;
- vous pourrez télécharger toute la documentation (tarifs et catalogues) sur les modèles et leurs accessoires ;
- vous accéderez à des contenus vidéos exclusifs sur la marque et ses coulisses (présentation des nouveaux modèles, interviews d'ingénieurs, de designers,...)

### Si vous êtes déjà client :

- vous pourrez assister à des événements exclusifs : salons automobiles, avant-premières de films, concerts privés, expositions dans l'univers de l'art contemporain et du design, pilotage sur circuit...
- vous pourrez consulter tous les prix liés à l'entretien de votre Audi (révisions, pièces mécaniques, peinture,...) en fonction de son kilométrage ;
- vous emporterez tous vos avantages sur votre smartphone grâce à l'application mobile myAudi et sa fonction de géolocalisation en cas de panne ;

(ou rendez-vous sur [www.audi.fr/myAudi](http://www.audi.fr/myAudi))

### Vous êtes déjà inscrit à myAudi ?

- Sachez qu'en complétant et en mettant régulièrement à jour votre profil vous profiterez davantage des services et privilèges myAudi.

(ou rendez-vous sur [www.audi.fr/myAudi](http://www.audi.fr/myAudi))

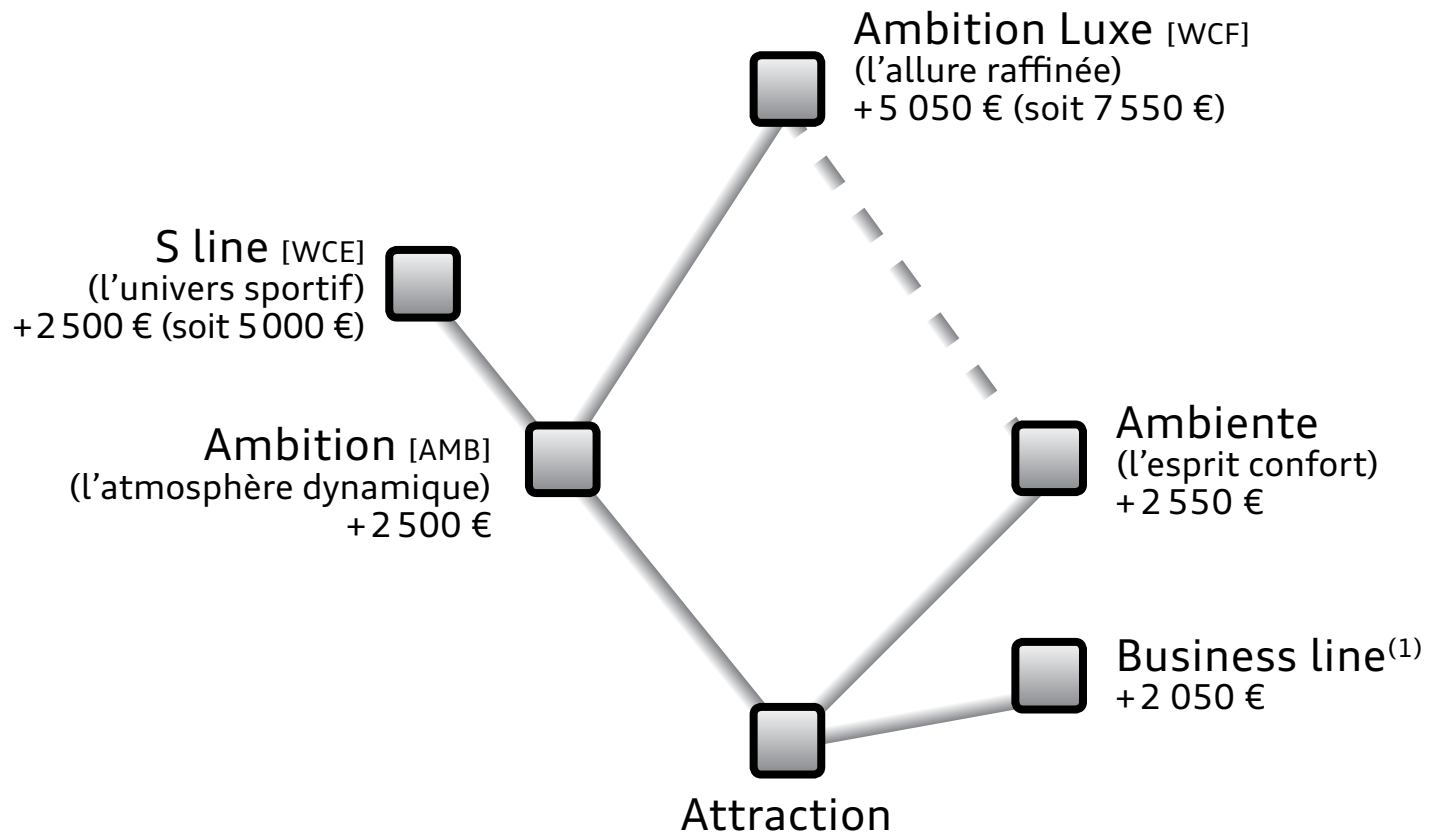









e-tron Ambition Luxe<sup>(2)</sup> [WCF]  
(l'allure raffinée)  
+5 050 €

e-tron Ambiente<sup>(2)</sup>  
(l'esprit confort)

> Vous souhaitez être contacté pour une offre, un essai ou une question sur le choix de votre finition? **Cliquez ici ou flashez le code ci-contre.**

(1) Version Business line réservée aux personnes morales (à l'exclusion des entités exerçant une activité de commercialisation ou de location courte durée d'automobiles et hors catégories juridiques INSEE n° 6. Exemple : sociétés civiles, groupement fonciers, etc.). (2) L'A3 e-tron existe uniquement en version Sportback et est exclusivement disponible chez les distributeurs Audi agréés e-tron en France métropolitaine (voir détails sur Audi.fr).











|  | Puissance          | Transmission | Émissions CO <sub>2</sub> (g/km) | Puissance fiscale (CV)               | Attraction [ATT]         |             | Business line <sup>(1)</sup> [WBL] |             | Ambiente        |             | Ambition [AMB]  |             | S line [WCE]    |             | Ambition Luxe [WCF] |             |            |
|--|--------------------|--------------|----------------------------------|--------------------------------------|--------------------------|-------------|------------------------------------|-------------|-----------------|-------------|-----------------|-------------|-----------------|-------------|---------------------|-------------|------------|
|  |                    |              |                                  |                                      | Prix client TTC          | Code modèle | Prix client TTC                    | Code modèle | Prix client TTC | Code modèle | Prix client TTC | Code modèle | Prix client TTC | Code modèle | Prix client TTC     | Code modèle |            |
| <b>Version essence</b>   |                    |              |                                  |                                      |                          |             |                                    |             |                 |             |                 |             |                 |             |                     |             |            |
|  | 1.2 TFSI           | 110 ch       | manuelle 6                       | 114 / 117 / 119 / - <sup>(2)</sup>   | 6                        | 24 100 €    | 8V1AKC0000                         | 26 150 €    | 8V1AKC0000      | 26 650 €    | 8V1CKC0000      | 26 600 €    | 8V1BKC0000      | 29 100 €    | 8V1BKC0000          | 31 650 €    | 8V1BKC0000 |
|  | 1.2 TFSI           | 110 ch       | S tronic 7                       | 110 / 116 / 118 / - <sup>(2)</sup>   | 6                        | 26 170 €    | 8V1AKG0000                         | 28 220 €    | 8V1AKG0000      | 28 720 €    | 8V1CKG0000      | 28 670 €    | 8V1BKG0000      | 31 170 €    | 8V1BKG0000          | 33 720 €    | 8V1BKG0000 |
|       | 1.4 TFSI           | 125 ch       | manuelle 6                       | 117 / 122 / 124 / 125 <sup>(2)</sup> | 6/7/7/7 <sup>(2)</sup>   | 25 110 €    | 8V1AAC0000                         | 27 160 €    | 8V1AAC0000      | 27 660 €    | 8V1CAC0000      | 27 610 €    | 8V1BAC0000      | 30 110 €    | 8V1BAC0000          | 32 660 €    | 8V1BAC0000 |
|  | 1.4 TFSI           | 125 ch       | S tronic 7                       | 110 / 115 / 117 / 118 <sup>(2)</sup> | 6                        | 27 180 €    | 8V1AAG0000                         | 29 230 €    | 8V1AAG0000      | 29 730 €    | 8V1CAG0000      | 29 680 €    | 8V1BAG0000      | 32 180 €    | 8V1BAG0000          | 34 730 €    | 8V1BAG0000 |
|  | 1.4 TFSI COD ultra | 150 ch       | manuelle 6                       | 105 / 109 / 111 / 112 <sup>(2)</sup> | 7/7/8/8 <sup>(2)</sup>   | —           | —                                  | —           | —               | 28 680 €    | 8V1CCC0000      | 28 630 €    | 8V1BCC0000      | 31 130 €    | 8V1BCC0000          | 33 680 €    | 8V1BCC0000 |
|  | 1.4 TFSI COD ultra | 150 ch       | S tronic 7                       | 104 / 110 / 112 / 113 <sup>(2)</sup> | 7/7/8/8 <sup>(2)</sup>   | —           | —                                  | —           | —               | 30 750 €    | 8V1CCG0000      | 30 700 €    | 8V1BCG0000      | 33 200 €    | 8V1BCG0000          | 35 750 €    | 8V1BCG0000 |
|  | 1.8 TFSI           | 180 ch       | manuelle 6                       | 134 / 136 / 138 / 139 <sup>(2)</sup> | 10                       | —           | —                                  | —           | —               | 30 750 €    | 8V1C6C0000      | 30 700 €    | 8V1B6C0000      | 33 200 €    | 8V1B6C0000          | 35 750 €    | 8V1B6C0000 |
|  | 1.8 TFSI           | 180 ch       | S tronic 7                       | 129 / 132 / 133 / 134 <sup>(2)</sup> | 10                       | —           | —                                  | —           | —               | 32 820 €    | 8V1C6G0000      | 32 770 €    | 8V1B6G0000      | 35 270 €    | 8V1B6G0000          | 37 820 €    | 8V1B6G0000 |
|       | 1.8 TFSI           | 180 ch       | quattro S tronic 6               | 149 / 152 / 153 / 154 <sup>(2)</sup> | 10                       | —           | —                                  | —           | —               | 34 970 €    | 8V1C6L0000      | 34 920 €    | 8V1B6L0000      | 37 420 €    | 8V1B6L0000          | 39 970 €    | 8V1B6L0000 |
| <b>Version diesel avec filtre à particules</b>   |                    |              |                                  |                                      |                          |             |                                    |             |                 |             |                 |             |                 |             |                     |             |            |
|  | 1.6 TDI ultra      | 110 ch       | manuelle 6                       | 89 / - / - / - <sup>(2)</sup>        | 5                        | 25 900 €    | 8V1AMC0000                         | 27 950 €    | 8V1AMC0000      | —           | —               | —           | —               | —           | —                   | —           | —          |
|  | 1.6 TDI            | 110 ch       | manuelle 6                       | 99 / 105 / 107 / - <sup>(2)</sup>    | 5                        | 25 670 €    | 8V1AFC0000                         | 27 720 €    | 8V1AFC0000      | 28 220 €    | 8V1CFC0000      | 28 170 €    | 8V1BFC0000      | 30 670 €    | 8V1BFC0000          | 33 220 €    | 8V1BFC0000 |
|   | 1.6 TDI            | 110 ch       | S tronic 7                       | 99 / 105 / 107 / - <sup>(2)</sup>    | 5                        | 27 740 €    | 8V1AFG0000                         | 29 790 €    | 8V1AFG0000      | 30 290 €    | 8V1CFG0000      | 30 240 €    | 8V1BFG0000      | 32 740 €    | 8V1BFG0000          | 35 290 €    | 8V1BFG0000 |
|  | 2.0 TDI            | 150 ch       | manuelle 6                       | 105 / 108 / 109 / 110 <sup>(2)</sup> | 7                        | 27 720 €    | 8V1ARC0000                         | 29 770 €    | 8V1ARC0000      | 30 270 €    | 8V1CRC0000      | 30 220 €    | 8V1BRC0000      | 32 720 €    | 8V1BRC0000          | 35 270 €    | 8V1BRC0000 |
|   | 2.0 TDI            | 150 ch       | S tronic 6                       | 116 / 119 / 121 / 122 <sup>(2)</sup> | 8                        | 29 790 €    | 8V1ARX0000                         | 31 840 €    | 8V1ARX0000      | 32 340 €    | 8V1CRX0000      | 32 290 €    | 8V1BRX0000      | 34 790 €    | 8V1BRX0000          | 37 340 €    | 8V1BRX0000 |
|  | 2.0 TDI            | 150 ch       | quattro manuelle 6               | 122 / 125 / 127 / 128 <sup>(2)</sup> | 8                        | 29 870 €    | 8V1AR90000                         | 31 920 €    | 8V1AR90000      | 32 420 €    | 8V1CR90000      | 32 370 €    | 8V1BR90000      | 34 870 €    | 8V1BR90000          | 37 420 €    | 8V1BR90000 |
|  | 2.0 TDI            | 184 ch       | manuelle 6                       | 109 / 112 / 114 / 116 <sup>(2)</sup> | 9/9/10/10 <sup>(2)</sup> | —           | —                                  | —           | —               | 32 180 €    | 8V1CTC0000      | 32 130 €    | 8V1BTC0000      | 34 630 €    | 8V1BTC0000          | 37 180 €    | 8V1BTC0000 |
|  | 2.0 TDI            | 184 ch       | quattro S tronic 6               | 124 / 127 / 129 / 130 <sup>(2)</sup> | 10                       | —           | —                                  | —           | —               | 36 400 €    | 8V1CTL0000      | 36 350 €    | 8V1BTL0000      | 38 850 €    | 8V1BTL0000          | 41 400 €    | 8V1BTL0000 |

(1) Version Business line réservée aux personnes morales (à l'exclusion des entités exerçant une activité de commercialisation ou de location courte durée d'automobiles et hors catégories juridiques INSEE n° 6. Exemple : sociétés civiles, groupement fonciers, etc.).

(2) Les valeurs s'appliquent respectivement aux véhicules équipés de jantes de 16", 17", 18" et 19" selon leur disponibilité sur la finition/motorisation.

## Offres de financement A3<sup>(1)</sup> Garantie et entretien inclus<sup>(2)</sup>

|  | Puissance          | Transmission | 36 loyers TTC             |          |          |        |               | Option d'achat finale TTC |          |          |          |               | Coût total TTC en cas d'acquisition |          |          |          |               |          |
|--|--------------------|--------------|---------------------------|----------|----------|--------|---------------|---------------------------|----------|----------|----------|---------------|-------------------------------------|----------|----------|----------|---------------|----------|
|  |                    |              | Attraction                | Ambiente | Ambition | S line | Ambition Luxe | Attraction                | Ambiente | Ambition | S line   | Ambition Luxe | Attraction                          | Ambiente | Ambition | S line   | Ambition Luxe |          |
| <b>Version essence</b>   |                    |              |                           |          |          |        |               |                           |          |          |          |               |                                     |          |          |          |               |          |
|  | 1.2 TFSI           | 110 ch       | manuelle 6                | 503 €    | 553 €    | 552 €  | 602 €         | 652 €                     | 9 399 €  | 10 394 € | 10 374 € | 11 349 €      | 12 344 €                            | 27 502 € | 30 311 € | 30 256 € | 33 010 €      | 35 819 € |
|  | 1.2 TFSI           | 110 ch       | S tronic 7                | 544 €    | 594 €    | 593 €  | 643 €         | 693 €                     | 10 206 € | 11 201 € | 11 181 € | 12 156 €      | 13 151 €                            | 29 782 € | 32 591 € | 32 536 € | 35 290 €      | 38 099 € |
|       | <b>1.4 TFSI</b>    | 125 ch       | manuelle 6                | 523 €    | 573 €    | 572 €  | 622 €         | 672 €                     | 9 793 €  | 10 787 € | 10 768 € | 11 743 €      | 12 737 €                            | 28 614 € | 31 423 € | 31 368 € | 34 122 €      | 36 931 € |
|  | 1.4 TFSI           | 125 ch       | S tronic 7                | 564 €    | 614 €    | 613 €  | 663 €         | 713 €                     | 10 600 € | 11 595 € | 11 575 € | 12 550 €      | 13 545 €                            | 30 895 € | 33 704 € | 33 649 € | 36 403 €      | 39 212 € |
|  | 1.4 TFSI COD ultra | 150 ch       | manuelle 6                | —        | 593 €    | 592 €  | 642 €         | 692 €                     | —        | 11 185 € | 11 166 € | 12 141 €      | 13 135 €                            | —        | 32 547 € | 32 492 € | 35 246 €      | 38 055 € |
|  | 1.4 TFSI COD ultra | 150 ch       | S tronic 7                | —        | 634 €    | 633 €  | 683 €         | 733 €                     | —        | 11 993 € | 11 973 € | 12 948 €      | 13 943 €                            | —        | 34 827 € | 34 772 € | 37 526 €      | 40 335 € |
|  | 1.8 TFSI           | 180 ch       | manuelle 6                | —        | 634 €    | 633 €  | 683 €         | 733 €                     | —        | 11 993 € | 11 973 € | 12 948 €      | 13 943 €                            | —        | 34 827 € | 34 772 € | 37 526 €      | 40 335 € |
|       | 1.8 TFSI           | 180 ch       | <b>S tronic 7</b>         | —        | —        | 674 €  | 724 €         | 774 €                     | —        | —        | 12 780 € | 13 755 €      | 14 750 €                            | —        | —        | 37 053 € | 39 807 €      | 42 616 € |
|  | 1.8 TFSI           | 180 ch       | quattro S tronic 6        | —        | —        | 717 €  | 766 €         | 817 €                     | —        | —        | 13 619 € | 14 594 €      | 15 588 €                            | —        | —        | 39 421 € | 42 175 €      | 44 984 € |
| <b>Version diesel avec filtre à particules</b>   |                    |              |                           |          |          |        |               |                           |          |          |          |               |                                     |          |          |          |               |          |
|  | 1.6 TDI ultra      | 110 ch       | manuelle 6                | 478 €    | —        | —      | —             | —                         | 12 432 € | —        | —        | —             | —                                   | 29 656 € | —        | —        | —             | —        |
|  | 1.6 TDI            | 110 ch       | manuelle 6                | 474 €    | 519 €    | 518 €  | 562 €         | 606 €                     | 12 322 € | 13 546 € | 13 522 € | 14 722 €      | 15 946 €                            | 29 401 € | 32 227 € | 32 171 € | 34 942 €      | 37 768 € |
|  | 1.6 TDI            | 110 ch       | S tronic 7                | 511 €    | 555 €    | 554 €  | 598 €         | 642 €                     | 13 315 € | 14 539 € | 14 515 € | 15 715 €      | 16 939 €                            | 31 695 € | 34 521 € | 34 465 € | 37 236 €      | 40 062 € |
|   | <b>2.0 TDI</b>     | 150 ch       | manuelle 6                | 510 €    | 555 €    | 554 €  | 597 €         | 642 €                     | 13 306 € | 14 530 € | 14 506 € | 15 706 €      | 16 930 €                            | 31 673 € | 34 499 € | 34 443 € | 37 214 €      | 40 040 € |
|  | 2.0 TDI            | 150 ch       | S tronic 6                | 546 €    | 591 €    | 590 €  | 634 €         | 678 €                     | 14 299 € | 15 523 € | 15 499 € | 16 699 €      | 17 923 €                            | 33 967 € | 36 793 € | 36 737 € | 39 508 €      | 42 334 € |
|  | 2.0 TDI            | 150 ch       | quattro manuelle 6        | 548 €    | 592 €    | 591 €  | 635 €         | 679 €                     | 14 338 € | 15 562 € | 15 538 € | 16 738 €      | 17 962 €                            | 34 055 € | 36 881 € | 36 826 € | 39 596 €      | 42 422 € |
|  | 2.0 TDI            | 184 ch       | manuelle 6                | —        | 588 €    | 587 €  | 631 €         | 675 €                     | —        | 15 446 € | 15 422 € | 16 622 €      | 17 846 €                            | —        | 36 615 € | 36 560 € | 39 330 €      | 42 156 € |
|   | 2.0 TDI            | 184 ch       | <b>quattro S tronic 6</b> | —        | 662 €    | 661 €  | 704 €         | 749 €                     | —        | 17 472 € | 17 448 € | 18 648 €      | 19 872 €                            | —        | 41 292 € | 41 237 € | 44 007 €      | 46 833 € |











(1) Offres en Location avec Option d'Achat pendant 36 mois et 45 000 km avec garantie et entretien inclus, réservées aux particuliers du 23/04/2015 au 03/12/2015 chez tous les Distributeurs Audi présentant ces financements, sous réserve d'acceptation du dossier par Audi Bank division de Volkswagen Bank GmbH - SARL de droit allemand - Capital social : 318 279 200 € - Succursale France : bâtiment Ellipse, 15 avenue de la Demi-Lune - 95700 Roissy-en-France - RCS Pontoise 451 618 904 - ORIAS : 08 040 267 (www.orias.fr) et après expiration du délai légal de rétractation.  
(2) Forfait Service Entretien aux Particuliers souscrit auprès d'opteven service - SAS au capital de 365 878 € - Siège social : 35-37 rue L. Guérin - 69100 Villeurbanne - RCS Lyon N° B 333 375 426. Coût du Forfait Service Entretien aux Particuliers hors financement : 742 €.

**Un crédit vous engage et doit être remboursé. Vérifiez vos capacités de remboursement avant de vous engager.**



Retrouvez les vidéos explicatives à partir des liens interactifs.

# A3 Sportback











|  | Puissance                      | Transmission | Émissions CO <sub>2</sub> (g/km) | Puissance fiscale (CV)               | Attraction [ATT]       |             | Business line <sup>(1)</sup> [WBL] |             | Ambiente        |                         | Ambition [AMB]  |             | S line [WCE]    |             | Ambition Luxe [WCF] |                         |            |
|--|--------------------------------|--------------|----------------------------------|--------------------------------------|------------------------|-------------|------------------------------------|-------------|-----------------|-------------------------|-----------------|-------------|-----------------|-------------|---------------------|-------------------------|------------|
|  |                                |              |                                  |                                      | Prix client TTC        | Code modèle | Prix client TTC                    | Code modèle | Prix client TTC | Code modèle             | Prix client TTC | Code modèle | Prix client TTC | Code modèle | Prix client TTC     | Code modèle             |            |
| <b>Version essence</b>   |                                |              |                                  |                                      |                        |             |                                    |             |                 |                         |                 |             |                 |             |                     |                         |            |
|  | 1.2 TFSI                       | 110 ch       | manuelle 6                       | 114 / 117 / 119 / - <sup>(4)</sup>   | 6                      | 25 300 €    | 8VAAK0000                          | 27 350 €    | 8VAAK0000       | 27 850 €                | 8VACK0000       | 27 800 €    | 8VABK0000       | 30 300 €    | 8VABK0000           | 32 850 €                | 8VABK0000  |
|  | 1.2 TFSI                       | 110 ch       | S tronic 7                       | 110 / 116 / 118 / - <sup>(4)</sup>   | 6                      | 27 370 €    | 8VAAKG0000                         | 29 420 €    | 8VAAKG0000      | 29 920 €                | 8VACKG0000      | 29 870 €    | 8VABKG0000      | 32 370 €    | 8VABKG0000          | 34 920 €                | 8VABKG0000 |
|       | <b>1.4 TFSI</b>                | 125 ch       | manuelle 6                       | 117 / 122 / 124 / 125 <sup>(4)</sup> | 6/7/7/7 <sup>(4)</sup> | 26 310 €    | 8VAAAC0000                         | 28 360 €    | 8VAAAC0000      | 28 860 €                | 8VACAC0000      | 28 810 €    | 8VABAC0000      | 31 310 €    | 8VABAC0000          | 33 860 €                | 8VABAC0000 |
|  | 1.4 TFSI                       | 125 ch       | S tronic 7                       | 113 / 118 / 119 / 120 <sup>(4)</sup> | 6                      | 28 380 €    | 8VAAAG0000                         | 30 430 €    | 8VAAAG0000      | 30 930 €                | 8VACAG0000      | 30 880 €    | 8VABAG0000      | 33 380 €    | 8VABAG0000          | 35 930 €                | 8VABAG0000 |
|  | 1.4 TFSI COD ultra             | 150 ch       | manuelle 6                       | 107 / 112 / 114 / 115 <sup>(4)</sup> | 7/8/8/8 <sup>(4)</sup> | —           | —                                  | —           | —               | 29 880 €                | 8VACCC0000      | 29 830 €    | 8VABCC0000      | 32 330 €    | 8VABCC0000          | 34 880 €                | 8VABCC0000 |
|  | 1.4 TFSI COD ultra             | 150 ch       | S tronic 7                       | 106 / 112 / 114 / 115 <sup>(4)</sup> | 7/8/8/8 <sup>(4)</sup> | —           | —                                  | —           | —               | 31 950 €                | 8VACCG0000      | 31 900 €    | 8VABCG0000      | 34 400 €    | 8VABCG0000          | 36 950 €                | 8VABCG0000 |
|  | 1.8 TFSI                       | 180 ch       | manuelle 6                       | 134 / 136 / 138 / 139 <sup>(4)</sup> | 10                     | —           | —                                  | —           | —               | 31 950 €                | 8VAC6C0000      | 31 900 €    | 8VAB6C0000      | 34 400 €    | 8VAB6C0000          | 36 950 €                | 8VAB6C0000 |
|       | 1.8 TFSI                       | 180 ch       | <b>S tronic 7</b>                | 129 / 132 / 133 / 134 <sup>(4)</sup> | 10                     | —           | —                                  | —           | —               | 34 020 €                | 8VAC6G0000      | 33 970 €    | 8VAB6G0000      | 36 470 €    | 8VAB6G0000          | 39 020 €                | 8VAB6G0000 |
|  | 1.8 TFSI                       | 180 ch       | quattro S tronic 6               | 149 / 152 / 153 / 154 <sup>(4)</sup> | 10                     | —           | —                                  | —           | —               | 36 170 €                | 8VAC6L0000      | 36 120 €    | 8VAB6L0000      | 38 620 €    | 8VAB6L0000          | 41 170 €                | 8VAB6L0000 |
| <b>Version plug-in hybrid (essence + électricité)</b>  |                                |              |                                  |                                      |                        |             |                                    |             |                 |                         |                 |             |                 |             |                     |                         |            |
|       | 1.4 TFSI e-tron <sup>(2)</sup> | 204 ch       | S tronic 6                       | 35 / 37 / 39 / - <sup>(4)</sup>      | 6                      | —           | —                                  | —           | —               | 39 490 € <sup>(3)</sup> | 8VACPX0000      | —           | —               | —           | —                   | 44 540 € <sup>(3)</sup> | 8VABPX0000 |
| <b>Version diesel avec filtre à particules</b>   |                                |              |                                  |                                      |                        |             |                                    |             |                 |                         |                 |             |                 |             |                     |                         |            |
|       | 1.6 TDI ultra                  | 110 ch       | manuelle 6                       | 89 / - / - / - <sup>(4)</sup>        | 5                      | 27 100 €    | 8VAAMC0000                         | 29 150 €    | 8VAAMC0000      | —                       | —               | —           | —               | —           | —                   | —                       | —          |
|  | 1.6 TDI                        | 110 ch       | manuelle 6                       | 99 / 105 / 107 / - <sup>(4)</sup>    | 5                      | 26 870 €    | 8VA AFC0000                        | 28 920 €    | 8VA AFC0000     | 29 420 €                | 8VACFC0000      | 29 370 €    | 8VABFC0000      | 31 870 €    | 8VABFC0000          | 34 420 €                | 8VABFC0000 |
|  | 1.6 TDI                        | 110 ch       | S tronic 7                       | 99 / 105 / 107 / - <sup>(4)</sup>    | 5                      | 28 940 €    | 8VA AFG0000                        | 30 990 €    | 8VA AFG0000     | 31 490 €                | 8VACFG0000      | 31 440 €    | 8VABFG0000      | 33 940 €    | 8VABFG0000          | 36 490 €                | 8VABFG0000 |
|  | 1.6 TDI                        | 110 ch       | quattro manuelle 6               | 119 / 127 / 130 / - <sup>(4)</sup>   | 6                      | 29 020 €    | 8VA AF90000                        | 31 070 €    | 8VA AF90000     | 31 570 €                | 8VACF90000      | 31 520 €    | 8VABF90000      | 34 020 €    | 8VABF90000          | 36 570 €                | 8VABF90000 |
|  | 2.0 TDI                        | 150 ch       | manuelle 6                       | 105 / 108 / 109 / 110 <sup>(4)</sup> | 7                      | 28 920 €    | 8VA ARC0000                        | 30 970 €    | 8VA ARC0000     | 31 470 €                | 8VACRC0000      | 31 420 €    | 8VABRC0000      | 33 920 €    | 8VABRC0000          | 36 470 €                | 8VABRC0000 |
|  | 2.0 TDI                        | 150 ch       | S tronic 6                       | 116 / 119 / 121 / 122 <sup>(4)</sup> | 8                      | 30 990 €    | 8VA ARX0000                        | 33 040 €    | 8VA ARX0000     | 33 540 €                | 8VACRX0000      | 33 490 €    | 8VABRX0000      | 35 990 €    | 8VABRX0000          | 38 540 €                | 8VABRX0000 |
|   | 2.0 TDI                        | 150 ch       | <b>quattro manuelle 6</b>        | 122 / 125 / 127 / 128 <sup>(4)</sup> | 8                      | 31 070 €    | 8VA AR90000                        | 33 120 €    | 8VA AR90000     | 33 620 €                | 8VACR90000      | 33 570 €    | 8VABR90000      | 36 070 €    | 8VABR90000          | 38 620 €                | 8VABR90000 |
|  | 2.0 TDI                        | 184 ch       | manuelle 6                       | 109 / 112 / 114 / 116 <sup>(4)</sup> | 9/9/10/10              | —           | —                                  | —           | —               | 33 380 €                | 8VACTC0000      | 33 330 €    | 8VABTC0000      | 35 830 €    | 8VABTC0000          | 38 380 €                | 8VABTC0000 |
|  | 2.0 TDI                        | 184 ch       | quattro S tronic 6               | 124 / 127 / 129 / 130 <sup>(4)</sup> | 10                     | —           | —                                  | —           | —               | 37 600 €                | 8VACTL0000      | 37 550 €    | 8VABTL0000      | 40 050 €    | 8VABTL0000          | 42 600 €                | 8VABTL0000 |

(1) Version Business line réservée aux personnes morales (à l'exclusion des entités exerçant une activité de commercialisation ou de location courte durée d'automobiles et hors catégories juridiques INSEE n° 6. Exemple : sociétés civiles, groupement fonciers, etc.). (2) L'A3 Sportback e-tron est exclusivement disponible chez les distributeurs Audi agréés e-tron en France métropolitaine (voir détails sur Audi.fr). (3) Les prix indiqués n'incluent pas le bonus écologique. (4) Les valeurs s'appliquent respectivement aux véhicules équipés de jantes de 16", 17", 18" et 19" selon leur disponibilité sur la finition/motorisation.



Retrouvez les vidéos explicatives à partir des liens interactifs.

## Offres de Financement<sup>(1)</sup> Audi A3 Sportback Garantie et entretien inclus<sup>(2)</sup>

|  | Puissance          | Transmission | 36 loyers TTC      |          |          |        |               | Option d'achat finale TTC |          |          |          |               | Coût total TTC |          |          |          |               |          |
|--|--------------------|--------------|--------------------|----------|----------|--------|---------------|---------------------------|----------|----------|----------|---------------|----------------|----------|----------|----------|---------------|----------|
|  |                    |              | Attraction         | Ambiente | Ambition | S line | Ambition Luxe | Attraction                | Ambiente | Ambition | S line   | Ambition Luxe | Attraction     | Ambiente | Ambition | S line   | Ambition Luxe |          |
| <b>Version essence</b>   |                    |              |                    |          |          |        |               |                           |          |          |          |               |                |          |          |          |               |          |
|       | 1.2 TFSI           | 110 ch       | manuelle 6         | 527 €    | 577 €    | 576 €  | 625 €         | 676 €                     | 9 867 €  | 10 862 € | 10 842 € | 11 817 €      | 12 812 €       | 28 824 € | 31 633 € | 31 578 € | 34 332 €      | 37 141 € |
|  | 1.2 TFSI           | 110 ch       | S tronic 7         | 567 €    | 618 €    | 617 €  | 666 €         | 717 €                     | 10 674 € | 11 669 € | 11 649 € | 12 624 €      | 13 619 €       | 31 104 € | 33 913 € | 33 858 € | 36 612 €      | 39 421 € |
|  | 1.4 TFSI           | 125 ch       | manuelle 6         | 547 €    | 597 €    | 596 €  | 645 €         | 696 €                     | 10 261 € | 11 255 € | 11 236 € | 12 211 €      | 13 205 €       | 29 936 € | 32 745 € | 32 690 € | 35 444 €      | 38 253 € |
|  | 1.4 TFSI           | 125 ch       | S tronic 7         | 587 €    | 638 €    | 637 €  | 686 €         | 737 €                     | 11 068 € | 12 063 € | 12 043 € | 13 018 €      | 14 013 €       | 32 216 € | 35 026 € | 34 970 € | 37 724 €      | 40 534 € |
|  | 1.4 TFSI COD ultra | 150 ch       | manuelle 6         | —        | 617 €    | 616 €  | 666 €         | 716 €                     | —        | 11 653 € | 11 634 € | 12 609 €      | 13 603 €       | —        | 33 869 € | 33 814 € | 36 568 €      | 39 377 € |
|  | 1.4 TFSI COD ultra | 150 ch       | S tronic 7         | —        | 658 €    | 657 €  | 706 €         | 757 €                     | —        | 12 461 € | 12 441 € | 13 416 €      | 14 411 €       | —        | 36 149 € | 36 094 € | 38 848 €      | 41 657 € |
|  | 1.8 TFSI           | 180 ch       | manuelle 6         | —        | 658 €    | 657 €  | 706 €         | 757 €                     | —        | 12 461 € | 12 441 € | 13 416 €      | 14 411 €       | —        | 36 149 € | 36 094 € | 38 848 €      | 41 657 € |
|       | 1.8 TFSI           | 180 ch       | S tronic 7         | —        | —        | 698 €  | 747 €         | 798 €                     | —        | —        | 13 248 € | 14 223 €      | 15 218 €       | —        | —        | 38 374 € | 41 128 €      | 43 938 € |
|  | 1.8 TFSI           | 180 ch       | quattro S tronic 6 | —        | —        | 740 €  | 790 €         | 840 €                     | —        | —        | 14 087 € | 15 062 €      | 16 056 €       | —        | —        | 40 743 € | 43 497 €      | 46 306 € |
| <b>Version plug-in hybrid (essence + électricité)</b>  |                    |              |                    |          |          |        |               |                           |          |          |          |               |                |          |          |          |               |          |
|       | 1.4 TFSI e-tron    | 204 ch       | S tronic 6         | —        | 807 €    | —      | —             | 907 €                     | —        | 15 401 € | —        | —             | 17 371 €       | —        | 44 405 € | —        | —             | 50 018 € |
| <b>Version diesel avec filtre à particules</b>   |                    |              |                    |          |          |        |               |                           |          |          |          |               |                |          |          |          |               |          |
|  | 1.6 TDI ultra      | 110 ch       | manuelle 6         | 499 €    | —        | —      | —             | —                         | 13 008 € | —        | —        | —             | —              | 30 986 € | —        | —        | —             | —        |
|  | 1.6 TDI            | 110 ch       | manuelle 6         | 495 €    | 540 €    | 539 €  | 583 €         | 627 €                     | 12 898 € | 14 122 € | 14 098 € | 15 298 €      | 16 522 €       | 30 731 € | 33 557 € | 33 501 € | 36 272 €      | 39 098 € |
|  | 1.6 TDI            | 110 ch       | S tronic 7         | 531 €    | 576 €    | 575 €  | 619 €         | 663 €                     | 13 891 € | 15 115 € | 15 091 € | 16 291 €      | 17 515 €       | 33 025 € | 35 851 € | 35 795 € | 38 566 €      | 41 392 € |
|  | 1.6 TDI            | 110 ch       | quattro manuelle 6 | 533 €    | 577 €    | 577 €  | 620 €         | 665 €                     | 13 930 € | 15 154 € | 15 130 € | 16 330 €      | 17 554 €       | 33 113 € | 35 939 € | 35 884 € | 38 654 €      | 41 480 € |
|   | 2.0 TDI            | 150 ch       | manuelle 6         | 531 €    | 576 €    | 575 €  | 618 €         | 663 €                     | 13 882 € | 15 106 € | 15 082 € | 16 282 €      | 17 506 €       | 33 003 € | 35 828 € | 35 773 € | 38 544 €      | 41 370 € |
|  | 2.0 TDI            | 150 ch       | S tronic 6         | 567 €    | 612 €    | 611 €  | 655 €         | 699 €                     | 14 875 € | 16 099 € | 16 075 € | 17 275 €      | 18 499 €       | 35 297 € | 38 122 € | 38 067 € | 40 838 €      | 43 663 € |
|   | 2.0 TDI            | 150 ch       | quattro manuelle 6 | 569 €    | 613 €    | 612 €  | 656 €         | 700 €                     | 14 914 € | 16 138 € | 16 114 € | 17 314 €      | 18 538 €       | 35 385 € | 38 211 € | 38 156 € | 40 926 €      | 43 752 € |
|  | 2.0 TDI            | 184 ch       | manuelle 6         | —        | 609 €    | 608 €  | 652 €         | 696 €                     | —        | 16 022 € | 15 998 € | 17 198 €      | 18 422 €       | —        | 37 945 € | 37 890 € | 40 660 €      | 43 486 € |
|  | 2.0 TDI            | 184 ch       | quattro S tronic 6 | —        | 683 €    | 682 €  | 725 €         | 770 €                     | —        | 18 048 € | 18 024 € | 19 224 €      | 20 448 €       | —        | 42 622 € | 42 566 € | 45 337 €      | 48 163 € |

8

(1) Offres en Location avec Option d'Achat pendant 36 mois et 45 000 km avec garantie et entretien inclus, réservées aux particuliers du 23/04/2015 au 03/12/2015 chez tous les Distributeurs Audi présentant ces financements, sous réserve d'acceptation du dossier par Audi Bank division de Volkswagen Bank GmbH – SARL de droit allemand – Capital social : 318 279 200 € – Succursale France : bâtiment Ellipse, 15 avenue de la Demi-Lune – 95700 Roissy-en-France – RCS Pontoise 451 618 904 – ORIAS : 08 040 267 (www.orias.fr) et après expiration du délai légal de rétractation.

(2) Forfait Service Entretien aux Particuliers souscrit auprès d'opteven service – SAS au capital de 365 878 € – Siège social : 35-37 rue L. Guérin – 69100 Villeurbanne – RCS Lyon N° B 333 375 426. Coût du Forfait Service Entretien aux Particuliers hors financement : 742 €.

**Un crédit vous engage et doit être remboursé. Vérifiez vos capacités de remboursement avant de vous engager.**





Retrouvez les vidéos explicatives à partir des liens interactifs.

A3 Sportback



## A3 Berline

|   | Puissance          | Transmission | Émissions CO <sub>2</sub><br>(g/km) | Puissance<br>fiscale<br>(CV)   | Attraction<br>[ATT]      |                | Business line <sup>(1)</sup><br>[WBL] |                | Ambiente           |                | Ambition<br>[AMB]  |                | S line<br>[WCE]    |                | Ambition Luxe<br>[WCF] |                |            |
|---|--------------------|--------------|-------------------------------------|--------------------------------|--------------------------|----------------|---------------------------------------|----------------|--------------------|----------------|--------------------|----------------|--------------------|----------------|------------------------|----------------|------------|
|   |                    |              |                                     |                                | Prix client<br>TTC       | Code<br>modèle | Prix client<br>TTC                    | Code<br>modèle | Prix client<br>TTC | Code<br>modèle | Prix client<br>TTC | Code<br>modèle | Prix client<br>TTC | Code<br>modèle | Prix client<br>TTC     | Code<br>modèle |            |
| <b>Version essence</b>  |                    |              |                                     |                                |                          |                |                                       |                |                    |                |                    |                |                    |                |                        |                |            |
|   | 1.4 TFSI           | 125 ch       | manuelle 6                          | 115/120/122/123 <sup>(2)</sup> | 6/6/7/7 <sup>(2)</sup>   | 26 860 €       | 8VSAAC0000                            | 28 910 €       | 8VSAAC0000         | 29 410 €       | 8VSCAC0000         | 29 360 €       | 8VSBAC0000         | 31 860 €       | 8VSBAC0000             | 34 410 €       | 8VSBAC0000 |
|   | 1.4 TFSI           | 125 ch       | S tronic 7                          | 111/116/118/119 <sup>(2)</sup> | 6                        | 28 930 €       | 8VSAAG0000                            | 30 980 €       | 8VSAAG0000         | 31 480 €       | 8VSCAG0000         | 31 430 €       | 8VSBAG0000         | 33 930 €       | 8VSBAG0000             | 36 480 €       | 8VSBAG0000 |
|   | 1.4 TFSI COD ultra | 150 ch       | manuelle 6                          | 106/110/112/114 <sup>(2)</sup> | 7/7/8/8 <sup>(2)</sup>   | —              | —                                     | —              | —                  | 30 430 €       | 8VSCCC0000         | 30 380 €       | 8VSBCC0000         | 32 880 €       | 8VSBCC0000             | 35 430 €       | 8VSBCC0000 |
|   | 1.4 TFSI COD ultra | 150 ch       | S tronic 7                          | 104/110/113/114 <sup>(2)</sup> | 7/7/8/8 <sup>(2)</sup>   | —              | —                                     | —              | —                  | 32 500 €       | 8VSCCG0000         | 32 450 €       | 8VSBGC0000         | 34 950 €       | 8VSBGC0000             | 37 500 €       | 8VSBGC0000 |
|   | 1.8 TFSI           | 180 ch       | manuelle 6                          | 134/136/138/139 <sup>(2)</sup> | 10                       | —              | —                                     | —              | —                  | 32 500 €       | 8VSC6C0000         | 32 450 €       | 8VSB6C0000         | 34 950 €       | 8VSB6C0000             | 37 500 €       | 8VSB6C0000 |
|   | 1.8 TFSI           | 180 ch       | <b>S tronic 7</b>                   | 129/132/133/134 <sup>(2)</sup> | 10                       | —              | —                                     | —              | —                  | 34 570 €       | 8VSC6G0000         | 34 520 €       | 8VSB6G0000         | 37 020 €       | 8VSB6G0000             | 39 570 €       | 8VSB6G0000 |
|  | 1.8 TFSI           | 180 ch       | quattro<br>S tronic 6               | 149/152/153/154 <sup>(2)</sup> | 10                       | —              | —                                     | —              | —                  | 36 720 €       | 8VSC6L0000         | 36 670 €       | 8VSB6L0000         | 39 170 €       | 8VSB6L0000             | 41 720 €       | 8VSB6L0000 |
| <b>Version diesel avec filtre à particules</b>                                    |                    |              |                                     |                                |                          |                |                                       |                |                    |                |                    |                |                    |                |                        |                |            |
|   | 1.6 TDI ultra      | 110 ch       | manuelle 6                          | 92/-/-/- <sup>(2)</sup>        | 5                        | 27 650 €       | 8VSAMC0000                            | 29 700 €       | 8VSAMC0000         | —              | —                  | —              | —                  | —              | —                      | —              | —          |
|   | 1.6 TDI            | 110 ch       | manuelle 6                          | 98/104/106/- <sup>(2)</sup>    | 5                        | 27 420 €       | 8VSAFC0000                            | 29 470 €       | 8VSAFC0000         | 29 970 €       | 8VSCFC0000         | 29 920 €       | 8VSBFC0000         | 32 420 €       | 8VSBFC0000             | 34 970 €       | 8VSBFC0000 |
|   | 1.6 TDI            | 110 ch       | S tronic 7                          | 98/104/106/- <sup>(2)</sup>    | 5                        | 29 490 €       | 8VSAFG0000                            | 31 540 €       | 8VSAFG0000         | 32 040 €       | 8VSCFG0000         | 31 990 €       | 8VSBFG0000         | 34 490 €       | 8VSBFG0000             | 37 040 €       | 8VSBFG0000 |
|   | 1.6 TDI            | 110 ch       | quattro<br>manuelle 6               | 119/127/130/- <sup>(2)</sup>   | 6                        | 29 570 €       | 8VSAF90000                            | 31 620 €       | 8VSAF90000         | 32 120 €       | 8VSCF90000         | 32 070 €       | 8VSBF90000         | 34 570 €       | 8VSBF90000             | 37 120 €       | 8VSBF90000 |
|   | 2.0 TDI            | 150 ch       | manuelle 6                          | 104/107/108/109 <sup>(2)</sup> | 7                        | 29 470 €       | 8VSARC0000                            | 31 520 €       | 8VSARC0000         | 32 020 €       | 8VSCRC0000         | 31 970 €       | 8VSBRC0000         | 34 470 €       | 8VSBRC0000             | 37 020 €       | 8VSBRC0000 |
|   | 2.0 TDI            | 150 ch       | S tronic 6                          | 115/118/120/121 <sup>(2)</sup> | 8                        | 31 540 €       | 8VSARX0000                            | 33 590 €       | 8VSARX0000         | 34 090 €       | 8VSCRX0000         | 34 040 €       | 8VSBRX0000         | 36 540 €       | 8VSBRX0000             | 39 090 €       | 8VSBRX0000 |
|   | 2.0 TDI            | 150 ch       | quattro<br>manuelle 6               | 122/125/127/128 <sup>(2)</sup> | 8                        | 31 620 €       | 8VSAR90000                            | 33 670 €       | 8VSAR90000         | 34 170 €       | 8VSCR90000         | 34 120 €       | 8VSB90000          | 36 620 €       | 8VSB90000              | 39 170 €       | 8VSB90000  |
|   | 2.0 TDI            | 184 ch       | manuelle 6                          | 109/112/114/116 <sup>(2)</sup> | 9/9/10/10 <sup>(2)</sup> | —              | —                                     | —              | —                  | 33 930 €       | 8VSTC0000          | 33 880 €       | 8VSBTC0000         | 36 380 €       | 8VSBTC0000             | 38 930 €       | 8VSBTC0000 |
|   | 2.0 TDI            | 184 ch       | quattro<br>S tronic 6               | 124/127/129/130 <sup>(2)</sup> | 10                       | —              | —                                     | —              | —                  | 38 150 €       | 8VSBTL0000         | 38 100 €       | 8VSBTL0000         | 40 600 €       | 8VSBTL0000             | 43 150 €       | 8VSBTL0000 |





(1) Version Business line réservée aux personnes morales (à l'exclusion des entités exerçant une activité de commercialisation ou de location courte durée d'automobiles et hors catégories juridiques INSEE n° 6. Exemple : sociétés civiles, groupement fonciers, etc.).

(2) Les valeurs s'appliquent respectivement aux véhicules équipés de jantes de 16", 17", 18" et 19" selon leur disponibilité sur la finition/motorisation.



Retrouvez les vidéos explicatives à partir des liens interactifs.

## Offres de financement A3 Berline<sup>(1)</sup> Garantie et entretien inclus<sup>(2)</sup>

|  | Puissance          | Transmission | 36 loyers TTC      |          |          |        |               | Option d'achat finale TTC |          |          |          |               | Coût total TTC en cas d'acquisition |          |          |          |               |          |
|--|--------------------|--------------|--------------------|----------|----------|--------|---------------|---------------------------|----------|----------|----------|---------------|-------------------------------------|----------|----------|----------|---------------|----------|
|  |                    |              | Attraction         | Ambiente | Ambition | S line | Ambition Luxe | Attraction                | Ambiente | Ambition | S line   | Ambition Luxe | Attraction                          | Ambiente | Ambition | S line   | Ambition Luxe |          |
| <b>Version essence</b>   |                    |              |                    |          |          |        |               |                           |          |          |          |               |                                     |          |          |          |               |          |
|    | 1.4 TFSI           | 125 ch       | manuelle 6         | 557 €    | 608 €    | 607 €  | 656 €         | 707 €                     | 10 475 € | 11 470 € | 11 450 € | 12 425 €      | 13 420 €                            | 30 542 € | 33 351 € | 33 296 € | 36 050 €      | 38 859 € |
|  | 1.4 TFSI           | 125 ch       | S tronic 7         | 598 €    | 649 €    | 648 €  | 697 €         | 748 €                     | 11 283 € | 12 277 € | 12 258 € | 13 233 €      | 14 227 €                            | 32 822 € | 35 631 € | 35 576 € | 38 330 €      | 41 139 € |
|  | 1.4 TFSI COD ultra | 150 ch       | manuelle 6         | —        | 628 €    | 627 €  | 676 €         | 727 €                     | —        | 11 868 € | 11 848 € | 12 823 €      | 13 818 €                            | —        | 34 475 € | 34 420 € | 37 174 €      | 39 983 € |
|  | 1.4 TFSI COD ultra | 150 ch       | S tronic 7         | —        | 669 €    | 668 €  | 717 €         | 768 €                     | —        | 12 675 € | 12 656 € | 13 631 €      | 14 625 €                            | —        | 36 755 € | 36 700 € | 39 454 €      | 42 263 € |
|  | 1.8 TFSI           | 180 ch       | manuelle 6         | —        | 669 €    | 668 €  | 717 €         | 768 €                     | —        | 12 675 € | 12 656 € | 13 631 €      | 14 625 €                            | —        | 36 755 € | 36 700 € | 39 454 €      | 42 263 € |
|    | 1.8 TFSI           | 180 ch       | S tronic 7         | —        | —        | 709 €  | 758 €         | 809 €                     | —        | —        | 13 463 € | 14 438 €      | 15 432 €                            | —        | —        | 38 980 € | 41 734 €      | 44 543 € |
|  | 1.8 TFSI           | 180 ch       | quattro S tronic 6 | —        | —        | 751 €  | 801 €         | 851 €                     | —        | —        | 14 301 € | 15 276 €      | 16 271 €                            | —        | —        | 41 349 € | 44 103 €      | 46 912 € |
| <b>Version diesel avec filtre à particules</b>                                     |                    |              |                    |          |          |        |               |                           |          |          |          |               |                                     |          |          |          |               |          |
|  | 1.6 TDI ultra      | 110 ch       | manuelle 6         | 509 €    | —        | —      | —             | —                         | 13 272 € | —        | —        | —             | —                                   | 31 595 € | —        | —        | —             | —        |
|  | 1.6 TDI            | 110 ch       | manuelle 6         | 505 €    | 549 €    | 549 €  | 592 €         | 637 €                     | 13 162 € | 14 386 € | 14 362 € | 15 562 €      | 16 786 €                            | 31 340 € | 34 166 € | 34 111 € | 36 881 €      | 39 707 € |
|  | 1.6 TDI            | 110 ch       | S tronic 7         | 541 €    | 586 €    | 585 €  | 628 €         | 673 €                     | 14 155 € | 15 379 € | 15 355 € | 16 555 €      | 17 779 €                            | 33 634 € | 36 460 € | 36 405 € | 39 175 €      | 42 001 € |
|  | 1.6 TDI            | 110 ch       | quattro manuelle 6 | 542 €    | 587 €    | 586 €  | 630 €         | 674 €                     | 14 194 € | 15 418 € | 15 394 € | 16 594 €      | 17 818 €                            | 33 723 € | 36 549 € | 36 493 € | 39 264 €      | 42 090 € |
|   | 2.0 TDI            | 150 ch       | manuelle 6         | 541 €    | 585 €    | 584 €  | 628 €         | 672 €                     | 14 146 € | 15 370 € | 15 346 € | 16 546 €      | 17 770 €                            | 33 612 € | 36 438 € | 36 383 € | 39 153 €      | 41 979 € |
|  | 2.0 TDI            | 150 ch       | S tronic 6         | 577 €    | 621 €    | 620 €  | 664 €         | 709 €                     | 15 139 € | 16 363 € | 16 339 € | 17 539 €      | 18 763 €                            | 35 906 € | 38 732 € | 38 677 € | 41 447 €      | 44 273 € |
|  | 2.0 TDI            | 150 ch       | quattro manuelle 6 | 578 €    | 623 €    | 622 €  | 666 €         | 710 €                     | 15 178 € | 16 402 € | 16 378 € | 17 578 €      | 18 802 €                            | 35 995 € | 38 821 € | 38 765 € | 41 536 €      | 44 362 € |
|  | 2.0 TDI            | 184 ch       | manuelle 6         | —        | 619 €    | 618 €  | 661 €         | 706 €                     | —        | 16 286 € | 16 262 € | 17 462 €      | 18 686 €                            | —        | 38 555 € | 38 499 € | 41 270 €      | 44 096 € |
|  | 2.0 TDI            | 184 ch       | quattro S tronic 6 | —        | 692 €    | 691 €  | 735 €         | 779 €                     | —        | 18 312 € | 18 288 € | 19 488 €      | 20 712 €                            | —        | 43 231 € | 43 176 € | 45 946 €      | 48 772 € |

10

(1) Offres en Location avec Option d'Achat pendant 36 mois et 45 000 km avec garantie et entretien inclus, réservées aux particuliers du 23/04/2015 au 03/12/2015 chez tous les Distributeurs Audi présentant ces financements, sous réserve d'acceptation du dossier par Audi Bank division de Volkswagen Bank GmbH - SARL de droit allemand - Capital social : 318 279 200 € - Succursale France : bâtiment Ellipse, 15 avenue de la Demi-Lune - 95700 Roissy-en-France - RCS Pontoise 451 618 904 - ORIAS : 08 040 267 (www.orias.fr) et après expiration du délai légal de rétractation.

(2) Forfait Service Entretien aux Particuliers souscrit auprès d'opteven service - SAS au capital de 365 878 € - Siège social : 35-37 rue L. Guérin - 69100 Villeurbanne - RCS Lyon N° B 333 375 426. Coût du Forfait Service Entretien aux Particuliers hors financement : 742 €.

**Un crédit vous engage et doit être remboursé. Vérifiez vos capacités de remboursement avant de vous engager.**

## Extension de garantie A3, A3 Sportback et A3 Berline

|        | 1 an supplémentaire (2 + 1) |        | 2 ans supplémentaires (2 + 2) |         | 3 ans supplémentaires (2 + 3) |         |
|--------|-----------------------------|--------|-------------------------------|---------|-------------------------------|---------|
| km     | 60 000                      | 90 000 | 80 000                        | 120 000 | 100 000                       | 150 000 |
| option | EA2                         | EA3    | EA5                           | EA6     | EA8                           | EA9     |
| A3     | 385 €                       | 445 €  | 605 €                         | 795 €   | 885 €                         | 1 270 € |

### Plus serein, plus longtemps

Audi garantit ses voitures 2 ans sans limitation kilométrique. Pour plus de sérénité, il est possible de souscrire un contrat de garantie complémentaire portant la durée de la garantie à 3, 4 ou 5 ans. Cette extension de garantie est strictement le prolongement de la garantie constructeur.

La peinture et l'anticorrosion sont respectivement garanties 3 ans et 12 ans.

La batterie haute tension de l'A3 Sportback e-tron est garantie 8 ans ou 160 000 km.

La périodicité des vidanges est variable. Une alerte sera affichée par l'indicateur de maintenance. L'intervalle entre chaque vidange ne doit pas être supérieur à 30 000 km (15 000 km pour l'A3 Sportback e-tron).

Les révisions doivent être effectuées au maximum tous les 2 ans (1 an pour l'A3 Sportback e-tron), selon le style de conduite et les conditions d'entretien.

#### Offres disponibles :

- Extension de garantie **1 an** / 60 000 km ou 90 000 km
- Extension de garantie **2 ans** / 80 000 km ou 120 000 km
- Extension de garantie **3 ans** / 100 000 km ou 150 000 km

Le contrat prend fin lorsque la première des 2 échéances (durée ou kilométrage) est atteinte.

#### En cas de défaillance mécanique, électrique, le contrat de garantie

permet de bénéficier notamment des réparations et/ou remplacement des pièces suivantes :

- Moteur
- Boîte de transfert
- Transmission
- Direction, circuit électrique
- Carters
- Boîte de vitesses
- Embrayage (hors disque)
- Système de refroidissement
- Suspensions (hors amortisseurs)

Ces interventions doivent être effectuées chez un Partenaire Audi Service. **Le bénéfice de cette extension de garantie n'est pas subordonné à la réalisation des prestations de réparation et d'entretien non couvertes par cette extension de garantie, par un réparateur du réseau agréé AUDI.**

Lors de la revente, le contrat est cessible avec le véhicule, ce qui en augmente la valeur. En cas de revente du véhicule avant le terme du contrat, le nouveau propriétaire bénéficiera des prestations souscrites.

**Conditions Générales de Vente disponibles dans le réseau Audi Service ou sur [www.audi.fr](http://www.audi.fr)**



Retrouvez les vidéos explicatives à partir des liens interactifs.

## Teintes de carrosserie<sup>(1)</sup>

| Teintes vernies                        | Code | Prix    |
|--|------|---------|
| Blanc ibis                             | T9T9 | Gratuit |
| Noir brillant                          | A2A2 |         |
| Rouge brillant                         | C8C8 |         |
| <b>Teintes métallisées</b>             |      |         |
| Argent fleuret                         | L5L5 | 770 €   |
| Blanc glacier                          | 2Y2Y |         |
| Bleu scuba                             | S9S9 |         |
| Brun Beluga                            | M5M5 |         |
| Noir mythic                            | 0E0E |         |
| Gris Dakota                            | Y7Y7 |         |
| Gris Lotus <sup>(2)</sup>              | 2Z2Z |         |
| Gris mousson                           | 0C0C |         |
| Rouge Shiraz                           | 3A3A |         |
| <b>Teintes nacrées</b>                 |      |         |
| Rouge Misano                           | N9N9 | 770 €   |
| Bleu Sepang <sup>(4)</sup>             | E9E9 |         |
| <b>Teinte nacrée spécifique S line</b> |      |         |
| Gris Daytona <sup>(3)</sup>            | 6Y6Y | 770 €   |
| <b>Teinte Audi exclusive</b>           |      |         |
| Couleur sur demande                    | Q0Q0 | 2 800 € |

(1) Les teintes de carrosserie disponibles sur l'A3 Sportback e-tron sont identiques à celles de l'A3 Sportback.

(2) Uniquement sur A3 Berline.

(3) Prix en combinaison avec la finition S line ou le pack extérieur S line. Pour les autres finitions, prix d'une peinture Audi exclusive.

(4) Teinte uniquement disponible en combinaison avec le pack extérieur S line [PQD]

## Types de sellerie et coloris

### Intérieurs de série

| Matériau         | Nom                         | Sièges de série | Attraction Business line Ambiente <sup>(1)</sup> Ambition S line Ambition Luxe <sup>(2)</sup> |   |   |   |   |   | Teintes disponibles         |   |                                  |                    |
|------------------|-----------------------------|-----------------|---|---|---|---|---|---|-----------------------------|---|----------------------------------|--------------------|
|                  |                             |                 | S   | S | — | — | — | — | Noir FZ                     | Gris titane VL <sup>(3)</sup> / VQ <sup>(4)</sup> | Beige Pashmina VO <sup>(4)</sup> | Brun marronnier VR |
| Tissu            | Marathon [N5G]              | Sièges normaux  | S   | S | — | — | — | — | Noir FZ                     | Gris titane VL <sup>(3)</sup> / VQ <sup>(4)</sup> |                                  |                    |
| Tissu / mono pur | Régate [N1Q]                | Sièges normaux  | —   | — | S | — | — | — | Noir FZ                     | Gris titane VL <sup>(3)</sup> / VQ <sup>(4)</sup> | Beige Pashmina VO <sup>(4)</sup> | Brun marronnier VR |
| Tissu            | Rallye [N5B]                | Sièges Sport    | —   | — | — | S | — | — | Noir FZ                     | Noir / Argent KY                                  | Noir / Bleu LQ                   | Noir / Jaune RR    |
| Mixte            | Cuir / tissu Biathlon [N7V] | Sièges Sport    | —   | — | — | — | S | — | Noir / surpiqûres argent QF |   |                                  |                    |
| Cuir             | Milano [N5W]                | Sièges Sport    | —   | — | — | — | — | S | Noir FZ                     | Gris titane VL <sup>(3)</sup> / VQ <sup>(4)</sup> | Brun marronnier VR               |                    |

### Intérieurs en option Audi

| Matériau | Nom                    | En combinaison avec       | Attraction Business line Ambiente <sup>(1)</sup> Ambition S line Ambition Luxe <sup>(2)</sup> |   |                  |   |   |   | Teintes disponibles         |   |                    |  |
|----------|------------------------|---------------------------|---|---|------------------|---|---|---|-----------------------------|---|--------------------|--|
|          |                        |                           | S   | S | —                | — | — | — | Noir FZ                     | Beige Pashmina VO <sup>(4)</sup>                  | Brun marronnier VR |  |
| Cuir     | Milano [N5W]           | Sièges normaux (de série) | —   | 0 | 0                | — | — | — | Noir FZ                     | Beige Pashmina VO <sup>(4)</sup>                  |                    |  |
|          |                        | Sièges Sport [PS1]        | —   | — | 0 <sup>(5)</sup> | 0 | — | — | Noir FZ                     | Gris titane VL <sup>(3)</sup> / VQ <sup>(4)</sup> | Brun marronnier VR |  |
| Mixte    | Cuir / Alcantara [N7U] | Sièges Sport [PS1]        | —   | — | 0 <sup>(5)</sup> | 0 | — | 0 | Noir FZ                     | Gris titane VL <sup>(3)</sup> / VQ <sup>(4)</sup> |                    |  |
|          | Cuir / Alcantara [N7K] | Sièges Sport (de série)   | —   | — | —                | — | 0 | — | Noir / surpiqûres argent QF |   |                    |  |
| Cuir     | Nappa fin [N2R]        | Sièges Sport (de série)   | —   | — | —                | — | 0 | — | Noir / surpiqûres argent QF |   |                    |  |

### Intérieurs en option Audi exclusive

| Matériau | Nom                               | En combinaison avec | Attraction Business line Ambiente <sup>(1)</sup> Ambition S line Ambition Luxe <sup>(2)</sup> |   |   |   |   |   | Teintes disponibles  |  |  |  |
|----------|-----------------------------------|---------------------|---|---|---|---|---|---|--|--|--|--|
|          |                                   |                     | S   | S | — | — | — | — | La couleur du cuir et des surpiqûres est personnalisable selon un catalogue de 15 coloris Audi exclusive                 |  |  |  |
| Cuir     | Pack cuir nappa [PYA]             | Sièges Sport        | —   | — | — | 0 | 0 | 0 | La couleur du cuir et des surpiqûres est personnalisable selon un catalogue de 15 coloris Audi exclusive                 |  |  |  |
| Mixte    | Pack cuir nappa / Alcantara [PYC] | Sièges Sport        | —   | — | — | 0 | 0 | 0 | La couleur du cuir, de l'Alcantara et des surpiqûres est personnalisable selon un catalogue de 14 coloris Audi exclusive |  |  |  |

— : Non disponible. 0 : En option. S : De série. (1) Inclut e-tron Ambiente. (2) Inclut e-tron Ambition Luxe. (3) Uniquement sur A3 et A3 Sportback. (4) Uniquement sur A3 Berline. (5) Oblige sièges sport en option.



## Répartition des couleurs intérieures en fonction de la sellerie

| Code sellerie | Tableau de bord |                | Moquettes et tapis | Ciel de pavillon |
|---------------|-----------------|----------------|--------------------|------------------|
|               | Partie haute    | Partie basse   |                    |                  |
| FZ            | Noir            | Noir           | Noir               | Argent           |
| VL            | Noir            | Gris titane    | Noir               | Argent           |
| VQ            | Noir            | Gris titane    | Gris titane        | Argent           |
| VO            | Noir            | Beige Pashmina | Beige satin        | Beige Pashmina   |
| VR            | Noir            | Noir           | Noir               | Argent           |
| KY            | Noir            | Noir           | Noir               | Argent           |
| LQ            | Noir            | Noir           | Noir               | Argent           |
| RR            | Noir            | Noir           | Noir               | Argent           |
| QF            | Noir            | Noir           | Noir               | Noir             |

14

## Applications décoratives

| Applications décoratives sur les contreportes et tableau de bord | Code   | Modèles    |               |                         |          |         |                              |
|--|--------|------------|---------------|-------------------------|----------|---------|------------------------------|
|  |        | Attraction | Business line | Ambiente <sup>(1)</sup> | Ambition | S line  | Ambition Luxe <sup>(2)</sup> |
| Argent micrométallique <sup>(3)</sup>                            | [5MA]  | S          | S             | —                       | S        | —       | gratuit                      |
| Au vent 3D   | [7TM]  | 0          | —             | S                       | 0        | —       | gratuit                      |
| Aluminium brossé mat   | [5TG]  | —          | —             | —                       | —        | S       | —                            |
| Aluminium mistral argent [bronze avec sellerie VM et VO]         | [5TD]  | 0          | 0             | 0                       | 0        | —       | S                            |
| Style 3D noir  | [5MY]  | —          | —             | —                       | —        | gratuit | —                            |
| Applications Audi exclusive dans la couleur de la carrosserie    | [YTFF] | —          | —             | 0                       | 0        | 0       | 0                            |

(1) Inclut e-tron Ambiente. (2) Inclut e-tron Ambition Luxe. (3) Saisir [5M0] sur Ambition Luxe.

## Jantes A3 / A3 Sportback

### DE SÉRIE



**De série :** Attraction et Business line (sauf 1.6 TDI ultra)

**Jantes en aluminium coulé**  
style 10 branches

**Pneus :** 205/55 R 16

**Code :** C2L



**De série :** Ambiente et 1.6 TDI ultra

**Jantes en aluminium coulé**  
style 15 branches en Y

**Pneus :** 205/55 R 16

**En option :** e-tron Ambiente

**Code :** C2F



**De série :** e-tron Ambiente

**Jantes en aluminium coulé**  
style 15 branches en turbines

**Pneus :** 225/45 R 17

**En option :** e-tron Ambition Luxe

**Code :** CI7



**De série :** Ambition

**Jantes en aluminium coulé**  
style 5 branches

**Pneus :** 225/45 R 17

**En option :** Ambition Luxe

**Code :** C90



**De série :** S line

**Jantes en aluminium coulé**  
style 5 branches parallèles

**Pneus :** 225/40 R 18

**Code :** CC1

### DE SÉRIE



**De série :** e-tron Ambition Luxe

**Jantes en aluminium coulé**  
style 15 branches en turbines

**Pneus :** 225/40 R 18

**En option :** e-tron Ambiente

**Code :** CV4

### DE SÉRIE AUDI SPORT



**De série :** Ambition Luxe

**Jantes en aluminium coulé**  
style 10 branches

**Pneus :** 225/40 R 18

**En option :** toutes finitions

**Code :** F37

### OPTION AUDI



**En option :** toutes finitions (sauf S line)

**Jantes en aluminium coulé**  
style 5 branches cinétiques

**Pneus :** 225/45 R 17

**Code :** CJ1



**En option :** toutes finitions (sauf S line)

**Jantes en aluminium coulé**  
style 15 branches

**Pneus :** 225/45 R 17

**Code :** CH2



**En option :** toutes finitions (sauf S line)

**Jantes en aluminium coulé**  
style 5 branches dynamiques partiellement polies

**Pneus :** 225/40 R 18

**Code :** COT

## Jantes A3 / A3 Sportback

### OPTION AUDI SPORT



**En option** : toutes finitions (sauf S line et e-tron)

**Jantes en aluminium coulé** style 5 branches doubles

**Pneus** : 225/45 R 17

**Code** : COU



**En option** : toutes finitions  
**Jantes en aluminium coulé** style 10 branches finition titane mat, polies brillant

**Pneus** : 225/40 R 18

**Code** : F38



**En option** : toutes finitions  
**Jantes en aluminium coulé** style 5 branches en hélice noires, polies brillant

**Pneus** : 225/40 R 18

**Code** : CL3



**En option** : toutes finitions (sauf Attraction, Business line et e-tron)

**Jantes en aluminium coulé** style 5 branches Wing finition titane brillant, polies brillant

**Pneus** : 235/35 R 19

**Code** : C7D



**En option** : toutes finitions (sauf Attraction, Business line et e-tron)

**Jantes en aluminium coulé** style 5 branches en V finition titane mat, polies brillant

**Pneus** : 235/35 R 19

**Code** : C7M

### ACCESSOIRES D'ORIGINE AUDI®



**En accessoire** : toutes finitions

Roues complètes Hiver

**Pneus** : 205/55 R16

**Code** : HRC

## Jantes A3 Berline

### DE SÉRIE



**De série :** Attraction et Business line (sauf 1.6 TDI ultra)

**Jantes en aluminium coulé**  
style 10 branches

**Pneus :** 205/55 R 16

**Code :** CB8



**De série :** Ambiente et 1.6 TDI ultra

**Jantes en aluminium coulé**  
style 15 branches en Y

**Pneus :** 205/55 R 16

**Code :** CB7



**De série :** Ambition

**Jantes en aluminium coulé**  
style 5 branches dynamiques

**Pneus :** 225/45 R 17

**En option :** Ambition Luxe

**Code :** OF7



**De série :** S line

**Jantes en aluminium coulé**  
style 5 branches parallèles,  
partiellement polies

**Pneus :** 225/40 R 18

**Code :** COJ

### DE SÉRIE AUDI SPORT



**De série :** Ambition Luxe

**Jantes en aluminium coulé**  
style 10 branches

**Pneus :** 225/40 R 18

**En option :** toutes finitions

**Code :** CL7

### OPTION AUDI



**En option :** toutes finitions (sauf S line)

**Jantes en aluminium coulé**  
style 10 branches cinématiques

**Pneus :** 225/45 R 17

**Code :** C5I



**En option :** toutes finitions (sauf S line)

**Jantes en aluminium coulé**  
5 branches en étoile

**Pneus :** 225/45 R 17

**Code :** COX



**En option :** toutes finitions (sauf S line)

**Jantes en aluminium coulé**  
style multi-branches en étoile,  
gris contrasté, partiellement polies

**Pneus :** 225/40 R 18

**Code :** C1J



## Jantes A3 Berline

### OPTION AUDI SPORT



**En option** : toutes finitions  
**Jantes en aluminium coulé**  
style 5 branches structurées  
**Pneus** : 225/40 R 18  
**Code** : CS1



**En option** : toutes finitions  
**Jantes en aluminium coulé**  
style 10 branches finition titane mat,  
polies brillant  
**Pneus** : 225/40 R 18  
**Code** : CJ2



**En option** : toutes finitions  
**Jantes en aluminium coulé**  
style 5 branches en hélice  
noir mat, polies brillant  
**Pneus** : 225/40 R 18  
**Code** : F30



**En option** : toutes finitions  
**Jantes en aluminium coulé**  
style 5 branches Wing finition  
titane brillant, polies brillant  
**Pneus** : 235/35 R 19  
**Code** : C7D



**En option** : toutes finitions  
**Jantes en aluminium coulé**  
style 5 branches en V finition  
titane mat, polies brillant  
**Pneus** : 235/35 R 19  
**Code** : C7M





### ACCESSOIRES D'ORIGINE AUDI®



**En accessoire** : toutes finitions  
Roues complètes Hiver  
**Pneus** : 205/55 R16  
**Code** : HRC



## Technique et sécurité

|  |
|--|
| Airbag de genoux côté conducteur   |
| Airbags grand volume pour conducteur et passager avant   |
| Airbags latéraux à l'avant intégrés au dossier des sièges  |
| Antipatinage (ASR) : empêche le patinage des roues motrices en réduisant la puissance du moteur, assure davantage de stabilité et une meilleure traction   |
| Blocage électronique de différentiel (EDS) : freine automatiquement les roues motrices sur route glissante et inégalement adhérente, assurant ainsi une excellente motricité   |
| Carrosserie galvanisée (entièrement galvanisée aux endroits sensibles à la corrosion), autoportante, soudée au groupe plancher, zones de déformation prédéfinies à l'avant et à l'arrière (12 ans de garantie contre la corrosion)   |
| Ceintures de sécurité 3 points automatiques pour toutes les places, prétensionneurs pyrotechniques, réglage des ceintures en hauteur à l'avant ; limiteurs de tension sur toutes les places extérieures  |
|   Châssis dynamique. À l'avant : suspension Mc-Pherson avec bras triangulés transversaux inférieurs, châssis auxiliaire en aluminium et barre stabilisatrice.<br>À l'arrière : essieu arrière à 4 bras avec système d'amortissement et de suspension séparé, châssis auxiliaire et barre stabilisatrice ; un essieu arrière à bras oscillant mixte léger sera monté pour le moteur 1.6 <b>TDI</b>   |
| Contrôle de ceinture attachée pour toutes les places ; un signal acoustique et visuel à l'avant prévient lorsque la ceinture n'est pas fixée, un signal visuel à l'arrière attire l'attention sur la fixation des ceintures  |
| Contrôle électronique de stabilisation (ESC) désactivable, avec amplificateur hydraulique de freinage d'urgence : le contrôle électronique de stabilisation assure davantage de stabilité dans les situations critiques en agissant de manière ciblée sur le freinage individuel des roues et sur la gestion du moteur, et facilite la stabilisation du véhicule en modifiant le couple de direction   |
| Contrôle électronique de stabilisation (ESC) avec blocage transversal électronique. La fonction de blocage transversal électronique est intégrée au contrôle électronique de stabilisation sur les versions avec traction avant. Elle répartit les couples d'entraînement selon la situation de conduite par des interventions de freinage ciblées. Lors des virages, le blocage transversal rectifie activement le cours du véhicule bien avant qu'un sous-virage soit perceptible. Cela signifie une traction et une dynamique de virage améliorées ainsi qu'un comportement routier plus précis. (Uniquement sur les modèles avec traction avant) |
|   Direction assistée électromécanique avec assistance asservie à la vitesse ( <b>servotronic</b> ), rappel de direction actif, correction automatique de trajectoire en ligne droite, par ex. en cas de vent latéral ou de chaussée bombée transversalement ; faible consommation d'énergie, amortissement des vibrations gênantes dues à la route  |
| Écrous de roues antivol : ne s'enlèvent qu'au moyen de l'adaptateur fourni   |
| Extension de bas de caisse pour réduire la valeur Cx et améliorer l'aérodynamique (uniquement sur 1.6 TDI ultra)   |
| Feux arrière avec feux de recul blancs et feux de brouillard arrière, incluant troisième feu stop surélevé et éclairage de plaque à LED  |
| Feux de freinage adaptatifs. Les feux de détresse clignotent en cas de freinage d'urgence afin de prévenir les voitures qui suivent, activation automatique des feux de détresse en cas d'arrêt  |
| Fixation pour sièges enfants ISOFIX et Top Tether pour les places arrière (sauf celle du milieu). Support normalisé pour une fixation pratique de sièges enfants ISOFIX. Incluant points de fixation supplémentaires (Top Tether). Les sièges enfants correspondants sont disponibles chez votre partenaire Audi   |
| Outils de bord dans le coffre incluant un cric   |
| Phares halogènes à surfaces libres sous vitre transparente, réglage électrique du site des phares et commande de feux de stationnement, feux diurnes   |
| Protection antidémarrage électronique intégrée à la gestion du moteur ; activation automatique par la clé du véhicule  |
| Protection latérale anticollision avec barres extrêmement rigides dans les portières et une structure latérale de carrosserie renforcée, particulièrement dans les montants de pavillon centraux et les seuils de portières  |
| Recommandation de repos qui analyse le comportement routier au moyen de différents capteurs et prévient le conducteur lorsqu'elle détecte des indices supposant un début d'inattention de sa part. La recommandation de repos prévient le conducteur par un message s'affichant sur le système d'information du conducteur ainsi que par un signal sonore. Le système est actif à partir de 65 km/h  |
| Rétroviseurs extérieurs avec clignotants à LED intégrés réglables électriquement et dégivrants, miroir asphérique à gauche, convexe à droite. Buses de lave-glace dégivrantes  |
| Roue de secours temporaire de type galette.<br>Sur 1.6 TDI ultra et e-tron, la roue de secours est remplacée par le Tire mobility system : compresseur et produit de colmatage en cas de crevaison   |
| Système d'airbags de tête : protège les passagers avant et arrière en cas de collision latérale, se déploie comme un rembourrage protecteur sur toute la longueur des vitres latérales ; le système d'airbags de tête complète la protection latérale de collision et les airbags latéraux   |
| Système de freinage avec antiblocage (ABS) et répartiteur électronique de freinage (EBV) ; amplificateur hydraulique de freinage d'urgence à 2 rapports (Dual rate), freins à disques à l'avant et à l'arrière, ventilés à l'avant   |



## Technique et sécurité (suite)



|  |
|--|
| Témoins de contrôle pour, entre autres : airbag, ABS, ESC/ASR, frein de stationnement serré, électronique EDS, phares, clignotants, circuit de freinage, pression d'huile moteur, fermeture du coffre, système électrique du moteur, système de préchauffage (TDI) |
| Triangle de présignalisation fixé sur l'intérieur du capot du coffre   |
| Trousse de secours dans le vide-poches sous le siège passager  |

## Électriques et fonctionnels

|   |
|---|
| Allume-cigare et cendrier amovible, couvercle chromé avec anneaux Audi, allume-cigare sur la console centrale au lieu de la prise 12 volts de série   |
| Cache-bagages amovible (uniquement sur A3 et A3 Sportback)  |
| Dossier de banquette arrière rabattable en deux parties 40/60 ou complètement   |
| Éclairage intérieur à l'avant et à l'arrière, à temporisation avec contacteur sur toutes les portières ; éclairage boîte à gants et coffre  |
| Lave-essuie-glace 2 vitesses, 4 intervalles de balayage réglables, commande de balayage coup par coup, lavage-balayage automatique, avec essuie-glace réversible avec position repos pour augmenter la durée de vie des balais ; incluant essuie-glace arrière (uniquement sur A3 et A3 Sportback) avec balayage au passage de la marche arrière pendant la durée de celle-ci (quand les essuie-glaces avant sont activés)  |
| Lève-vitres à l'avant et à l'arrière (uniquement sur A3 Sportback et A3 Berline), électriques, avec protection antipincement, ouverture/fermeture confort par le verrouillage centralisé, fonction ouverture/fermeture par impulsion  |
| Lunette arrière dégivrante, avec minuterie ; chauffage supplémentaire de l'extrémité inférieure de l'essuie-glace arrière   |
| Œillets de fixation, 4 dans le coffre, pour maintenir les bagages et objets dans le coffre, points de fixation pour le filet mixte en option  |
| Pare-soleil rabattables et pivotants, côtés conducteur et passager avant, avec miroir de courtoisie occultable  |
| Patères à vêtements sur les montants de pavillon centraux, à gauche et à droite, simples  |
| Poignées de maintien. 4 poignées avec mécanisme amortisseur, rabattables, encastrées dans le pavillon   |
| Prise de courant 12 volts sur la console centrale à l'avant   |
| Rétroviseur intérieur jour/nuit, boîtier dans la couleur du ciel de pavillon  |
| Signal sonore pour oubli d'extinction des feux  |
| Support pour téléphone portable et clé avec compartiment séparé pour le rangement du téléphone portable et de la clé du véhicule. Rangement intégré avec encadrement chromé sur la console centrale   |
| Système d'information du conducteur (écran monochrome) : fournit un grand nombre d'informations utiles au conducteur sur un écran monochrome de 3,5" ; indique entre autres la station de radio ou le titre de musique actuels, la vitesse, la température extérieure et l'heure ainsi que - si existant - les informations de la navigation et des systèmes d'assistance au conducteur. L'ordinateur de bord avec mémoire courte et longue durée affiche entre autres des informations sur la consommation moyenne et momentanée de carburant, la vitesse moyenne ainsi que la durée du trajet et l'itinéraire. Le programme d'efficacité intégré assiste le conducteur avec différents aperçus des données de consommation, l'affichage de consommateurs supplémentaires de vitesses agrandi et des conseils pour une conduite particulièrement économique. En combinaison avec un volant multifonction, les listes de radio et médias ainsi que le menu du téléphone sont affichés ; incluant recommandation de repos. La recommandation de repos intégrée analyse le comportement routier au moyen de différents capteurs et prévient le conducteur lorsqu'elle détecte des indices supposant un début d'inattention de la part du conducteur |
| Système de ventilation et chauffage 4 diffuseurs d'air ronds, réglables séparément de façon ciblée ou homogène sur le tableau de bord, buses dégivrantes pour le pare-brise et les vitres latérales, diffuseurs au niveau des pieds à l'avant et à l'arrière  |
| Vide-poches sur les habillages des portières ainsi que sur la console centrale avec porte-boissons  |
| Volant réglable en hauteur et en profondeur   |
| Verrouillage centralisé avec télécommande à fréquence radio intégrée à la clé du véhicule et code modifiable, ouvre et ferme d'une simple pression du doigt les portières, le coffre et la trappe à carburant ; incluant ouverture/fermeture confort des vitres et déverrouillage séparé du capot de coffre par la télécommande à fréquence radio. Témoin de contrôle du verrouillage dans l'habitacle  |



## Confort et esthétique

|   |
|---|
| Accès confort : fonction étendue de basculement des sièges avant permettant un accès facile aux places arrière (uniquement sur A3)  |
| Applications décoratives sur les panneaux de contre-portes et le tableau de bord (différentes selon la finition choisie)  |
| Audi singleframe avec encadrement chromé de la calandre   |
| Becquet de pavillon laqué dans la couleur de la carrosserie, avec inserts aérodynamiques latéraux noir brillant (uniquement sur A3 et A3 Sportback)   |
| Boîte à gants grand volume côté passager avant, éclairée  |
| Climatisation manuelle, rafraîchit ou chauffe l'habitacle du véhicule, comprend 4 diffuseurs d'air dans le tableau de bord, des diffuseurs d'air au niveau des pieds à l'avant et à l'arrière ainsi que des buses de dégivrage pour le pare-brise et les vitres latérales ; avec mode recyclage de l'air ambiant manuel, filtre à particules, ventilation continue et répartition manuelle de l'air |
| Identification du modèle/technologie sur le capot de coffre. Sur les modèles quattro, l'inscription quattro est présente sur la calandre, le capot de coffre et le tableau de bord côté passager. L'identification du modèle sur le capot de coffre peut être retirée sur demande (sauf sur A3 e-tron)  |
| Miroir de courtoisie côtés conducteur et passager avant   |
| Moulures de seuil sur les seuils de portes  |
| Pare-chocs dans la couleur de la carrosserie  |
| Sièges conducteur et passager avant réglables en hauteur  |



Deux sorties d'échappement à gauche (une seule sortie pour le 1.6 TDI) ; chromées à partir des finitions Ambition et Ambiente. Sur A3 e-tron, les sorties d'échappement sont dissimulées sous le véhicule

Tapis complémentaires à l'avant et à l'arrière assortis à la couleur de la moquette



### Équipements spécifiques à l'A3 Sportback e-tron

|  |
|--|
| Audi singleframe e-tron : calandre noir mat avec entourage et entretoises horizontales chromés ; avec prise de charge derrière les anneaux Audi chromés placés au centre   |
| Bas de caisse type S line  |
| Boîte automatique S tronic à 6 vitesses avec moteur électrique intégré : unité intégrée composée d'un embrayage, d'un moteur électrique et d'une boîte séquentielle 6 vitesses à double embrayage avec commande électrohydraulique   |
| Identification du modèle/technologie : inscriptions e-tron à l'extérieur sur la calandre singleframe, le hayon, les ailes avant et les moulures de seuil (pour des raisons de sécurité et notamment en cas d'intervention des secours sur le véhicule, les inscriptions e-tron ne doivent pas être retirées) ; inscriptions e-tron à l'intérieur sur le pommeau du levier de vitesses et sur le tableau de bord côté passager avant  |
| Pare-chocs avant e-tron : grilles d'entrée d'air au design résolument sportif avec doubles entretoises chromées  |
| Pare-chocs arrière e-tron : sans sortie d'échappement visible, incluant diffuseur noir mat et réflecteurs latéraux   |
| Récupération d'énergie au freinage qui permet de réaliser des économies de carburant et ainsi une nette augmentation de l'efficacité.<br>La force de récupération est influencée par le sélecteur de vitesse et la position S qui augmente la récupération   |
| Services Audi connect e-tron permettant d'accéder via un Smartphone ou la plateforme Web ( <a href="http://www.a3etron.audi.com">www.a3etron.audi.com</a> ) à diverses informations et de commander différentes fonctions. Ces services sont gratuits pendant 3 ans  |
| Système de recharge e-tron : ce système comprend, en plus du câble du véhicule et de l'unité de commande, 2 câbles de branchement interchangeables. Ces câbles permettent d'utiliser le système de recharge e-tron aussi bien avec des prises domestiques (durée de chargement : environ 3h45) qu'avec des prises industrielles pour un chargement encore plus rapide (environ 2h15). Le câble côté véhicule mesure 2,5 mètres de long   |
| Touche EV permet de choisir parmi les différents modes : EV (ou tout électrique) qui est le mode par défaut si la charge de la batterie est suffisante et si la température extérieure n'est pas inférieure à -10°C, ce mode se désactive automatiquement en cas d'accélération jusqu'au niveau boost ; Hybrid Auto avec lequel le véhicule contrôle le moteur de manière autonome afin d'optimiser les émissions de CO <sub>2</sub> , ce mode est recommandé pour les trajets supérieurs à l'autonomie électrique ; Hybrid Hold qui permet de maintenir le niveau de charge actuel de la batterie afin d'utiliser ultérieurement l'autonomie électrique restante ; et enfin le mode Hybrid Charge qui permet de recharger la batterie (pour des raisons de coût et de consommation, il est recommandé de recharger le véhicule en le branchant sur une prise). En appuyant sur la touche EV, l'affichage apparaît brièvement dans le système d'information du conducteur ou sous forme de menu dans l'écran MMI du système MMI navigation advanced avec MMI touch en option |
| Wattmètre sur le combiné d'instruments (à la place du compte-tours) qui indique l'état du système (conduite purement électrique ou uniquement avec moteur à combustion, récupération, boost)   |



## Finitions A3

|  | Attraction | Business line | Ambiente | Ambition | S line | Ambition Luxe |
|--|------------|---------------|----------|----------|--------|---------------|
| Contrôle de pression des pneus   | •          | •             | •        | •        | •      | •             |
| Applications décoratives sur les contre-portes et tableau de bord "argent micrométallique"   | •          | •             | —        | •        | —      | —             |
| Fixation pour sièges enfants ISOFIX et Top tether pour les places extérieures arrière  | •          | •             | •        | •        | •      | •             |
| Jantes en aluminium coulé style 10 branches. 6,5 J x 16" avec pneus 205/55 R 16 sur A3 et A3 Sportback / 7 J x 16" avec pneus 205/55 R 16 sur A3 Berline.  | •          | •             | —        | —        | —      | —             |
| MMI radio : concept d'utilisation MMI intégré, comprenant un écran couleur 5,8" à déploiement électrique, commande MMI séparée et menu Car. Lecteur simple CD et lecteur de carte SDHC (jusqu'à 32 Go), compatible MP3 et WMA, et prise d'entrée AUX. Mémoire pour 50 stations avec liste des stations dynamique, réception FM et AM (la radio AM n'est pas disponible sur A3 e-tron) incluant affichage d'informations sur le programme de radio actuellement retransmis (ex. titre et interprète, si disponible), diversité de phases et volume sonore asservi à la vitesse. 8 haut-parleurs à l'avant et à l'arrière, puissance totale 80 watts | •          | •             | •        | •        | •      | •             |
| Sièges à l'avant avec positionnement en longueur et inclinaison de dossier réglables manuellement ; réglage manuel de la hauteur des sièges avant et de la hauteur de ceinture   | •          | •             | •        | •        | •      | •             |
| Sellerie tissu marathon  | •          | •             | —        | —        | —      | —             |
| Volant 4 branches en cuir incluant pommeau du levier/sélecteur de vitesses en cuir   | •          | —             | —        | —        | —      | —             |
| Système d'informations du conducteur avec écran monochrome de 3,5" et programme efficiency et recommandation de repos qui analyse le comportement routier au moyen de différents capteurs et prévient le conducteur lorsqu'elle détecte des indices supposant un début d'inattention de sa part  | •          | •             | —        | —        | —      | —             |
| Climatisation manuelle avec mode recyclage de l'air ambiant manuel, filtre à particules, ventilation continue et répartition manuelle de l'air   | •          | —             | —        | —        | —      | —             |
| Détecteur de pluie et de luminosité incluant pare-brise avec bande grise sur la partie supérieure ; pour la commande automatique des feux et des essuie-glaces et de la fonction coming home/leaving home : extinction temporisée/allumage automatique des phares principaux et des phares antibrouillard  | •          | •             | •        | •        | •      | •             |
| Pare-brise acoustique, améliore l'isolation phonique du pare-brise et réduit les bruits extérieurs   | •          | •             | •        | •        | •      | •             |
| Rétroviseurs extérieurs électriques et dégivrants incluant buses de lave-glaces dégivrantes  | •          | •             | •        | •        | •      | •             |
| Tapis complémentaires avant et arrière   | •          | •             | •        | •        | •      | •             |
| Accoudoir central avant coulissant en longueur, avec vide-poches relevable et inclinaison réglable   | •          | •             | •        | •        | •      | •             |
| Phares antibrouillard halogènes, intégrés à la jupe avant  | •          | •             | •        | •        | •      | •             |
| Régulateur de vitesse avec maintien constant de la vitesse souhaitée à partir d'environ 30 km/h dans la mesure où la puissance du moteur ou le frein moteur le permet, commande par comodo séparé sous le volant, affichage de la vitesse paramétrée sur le système d'information du conducteur  | •          | •             | •        | •        | •      | •             |

## Finitions A3 (suite)



|   | Business line | Ambiente | Ambition | S line | Ambition Luxe |
|---|---------------|----------|----------|--------|---------------|
| Climatisation automatique confort avec réglage asservi à la position du soleil, régulation présélectionnable séparément côtés conducteur et passager avant ; régule électroniquement la température, la quantité et la répartition de l'air ; commande automatique de fonctionnement en circuit fermé par détecteur de pollution, filtre mixte, diffuseurs arrière, réglage de l'humidité pour une climatisation efficace, ventilation indirecte par les buses de dégivrage                                       | •             | •        | •        | •      | •             |
| <b>MMI</b> GPS plus avec données de navigation (carte SD), contient Pack Connectivity (préparation Audi music interface, interface Bluetooth avec Bluetooth audiostreaming et navigation, lecteur de carte SDXC supplémentaire jusqu'à 2 To, deux câbles adaptateur Accessoires d'Origine Audi®) et données de navigation Europe (carte SD) ; affichage des cartes sur écran couleur de 5,8" à déploiement électrique, commande via touche MMI et/ou volant multifonction en cuir et/ou système de dialogue vocal | •             | —        | —        | —      | •             |
| Pack connectivity avec <b>Audi music interface (AMI)</b> , interface Bluetooth 2W avec audiostreaming, préparation de navigation, lecteur de carte SDXC supplémentaire (jusqu'à 2 To). Inclut deux câbles adaptateur Accessoires d'Origine Audi®, un pour iPod de génération 4 et plus, un pour iPhone jusqu'à la 4 <sup>ème</sup> génération (fonctionnalité musique)<br>Remarque : la prise séparée d'entrée AUX est supprimée avec Audi music interface  | •             | •        | —        | —      | •             |
| Audi parking system à l'arrière facilitant le stationnement dans les limites du système à l'aide d'un signal sonore indiquant la distance d'un obstacle identifié à l'arrière ; distance mesurée par capteurs à ultrasons discrètement intégrés dans le pare-chocs  | •             | •        | —        | —      | •             |
| Volant multifonction en cuir style 4 branches avec touches multifonction permettant de commander l'autoradio et le système d'information du conducteur, le téléphone et les sources audio   | •             | •        | —        | —      | —             |
| Préparation pour téléphone portable (Bluetooth), commande sur volant multifonction, mains libres et audiostreaming  | •             | •        | •        | •      | •             |
| Rétroviseur intérieur jour/nuit automatique   | •             | •        | •        | •      | •             |
| Sellerie tissu / simili-cuir régata avec partie centrale des sièges en tissu régata, bourrelets latéraux, appuie-tête, accoudoir central à l'avant ainsi que panneaux de contre-portes et garnitures latérales à l'avant et à l'arrière de couleur assortie en simili-cuir  |               | •        | —        | —      | —             |
| Applications décoratives sur les contre-portes et tableau de bord "Au vent 3D"  |               | •        | —        | —      | —             |
| Moulures des seuils de portes noires  |               | •        | —        | —      | —             |
| Jantes en aluminium coulé style 15 branches en Y. 7J x 16" avec pneus 205/55 R 16 sur A3, A3 Sportback et A3 Berline  |               | •        | —        | —      | —             |
| Sorties d'échappement chromées, simples ou doubles selon la motorisation  |               | •        | •        | •      | •             |
| Système d'information du conducteur avec écran couleur haute résolution de 3,5", programme efficiency et recommandation de repos qui analyse le comportement routier au moyen de différents capteurs et prévient le conducteur lorsqu'elle détecte des indices supposant un début d'inattention de sa part  |               | •        | •        | •      | •             |
| Pack éclairage : éclairage anti-éblouissant de l'intérieur du véhicule incluant éclairage au sol et éclairage au niveau des pieds à l'avant ainsi qu'éclairage des poignées intérieures de portières, du miroir de courtoisie et du porte-boissons, 2 spots de lecture avant et arrière, lumière réfléchiée à LED pour la console   |               | •        | —        | —      | •             |
| Pack aluminium extérieur incluant encadrement des vitres latérales et baguettes sur les appuis de vitres en aluminium anodisé   |               | •        | —        | •      | •             |

• Équipement de série. — Non disponible ou en option.

23





Retrouvez les vidéos explicatives à partir des liens interactifs.

A3 / A3 Sportback / A3 Berline



## Finitions A3 (suite)

|   | Ambition | S line | Ambition Luxe |
|---|----------|--------|---------------|
| Sièges Sport à l'avant avec bourrelets latéraux fortement marqués assurant un meilleur maintien dans les virages et avec repose-cuisses réglable  | •        | •      | •             |
| Sellerie tissu Rallye   | •        | —      | —             |
| Moulures de seuils de portes avec inserts en aluminium  | •        | —      | •             |
| Châssis Sport, carrosserie surbaissée de 15 mm, avec suspension et amortisseurs plus fermes (de série sur 1.6 TDI ultra)  | •        | •      | •             |
| Jantes en aluminium coulé style 5 branches dynamiques. 7,5 J x 17" avec pneus 225/45 R 17" sur A3, A3 Sportback et A3 Berline   | •        | —      | —             |
|  Volant Sport 3 branches multifonction en cuir (de série avec palettes de changement de vitesse pour <b>S tronic</b> )  | •        | •      | •             |
|  <b>Audi drive select</b> , permet différents réglages (direction, moteur et transmission avec S tronic) du véhicule avec jusqu'à 5 modes selon les motorisations :<br>Efficience, Confort, Dynamique, Auto et Individuel   | •        | •      | •             |
| Ciel de pavillon en tissu noir  |          | •      | —             |
| Applications décoratives sur les contre-portes et tableau de bord aluminium brossé mat  |          | •      | —             |
| Inscriptions S line sur les ailes avant   |          | •      | —             |
| Moulures de seuil de portes avec insert en aluminium et inscription S line  |          | •      | —             |
| Sellerie mixte en tissu Biathlon et cuir  |          | •      | —             |
| Volant Sport 3 branches multifonction en cuir badgé S line avec méplat et poignées de volant en cuir perforé (de série avec palettes de changement de vitesse pour S tronic)  |          | •      | —             |
| Pommeau du levier/sélecteur de vitesses en cuir perforé noir  |          | •      | —             |
| Pack rangement et coffre  |          | •      | •             |
| Jantes en aluminium coulé style 5 branches parallèles partiellement polies. 7,5 J x 18" avec pneus 225/40 R 18" sur A3 et A3 Sportback / 8 J x 18 avec pneus 225/40 R 18" sur A3 Berline  |          | •      | —             |
| Miroirs de courtoisie éclairés  |          | •      | •             |
|  <b>Xénon plus</b> : réglage automatique du site des phares, lave-phares, feux de jour, feux arrière et feux d'éclairage de la plaque d'immatriculation arrière à LED  |          | •      | •             |
| Applications décoratives sur les contre-portes et tableau de bord "Aluminium mistral"   |          |        | •             |
| Jantes en aluminium coulé Audi Sport style 10 branches. 7,5 J x 18" avec pneus 225/40 R 18" sur A3, A3 Sportback et A3 Berline  |          |        | •             |
| Sellerie en cuir Milano   |          |        | •             |
| Advanced key : système de verrouillage et de déverrouillage du véhicule sans utilisation de la clé. Démarrage et arrêt du moteur main libre par touche Start/Stop   |          |        | •             |
| Rétroviseurs extérieurs électriques et dégivrants incluant buses de lave-glaces dégivrantes et escamotables électriquement  |          |        | •             |
| Audi sound system avec 10 haut-parleurs incluant un haut-parleur central dans le tableau de bord et un subwoofer dans le logement de la roue de secours, amplificateur 6 canaux avec une puissance totale de 180 watts  |          |        | •             |
| Audi parking system plus : signal acoustique et visuel d'aide au stationnement avant et arrière par pictogrammes sur l'écran.<br>Propose dans les limites du système des marquages de distance blancs pour les obstacles non touchés et des symboles rouges pour les obstacles qui pourraient être touchés  |          |        | •             |
| Caméra de recul : avec affichage de la zone située derrière le véhicule sur l'écran MMI, avec des modes d'affichage dynamiques pour la voie de circulation calculée (selon l'angle de direction), incluant assistance par repères graphiques et détection des points de braquage pour les stationnements en longueur ; caméra de recul discrètement intégrée dans la poignée de hayon |          |        | •             |

• Équipement de série. — Non disponible ou en option.

 Retrouvez les vidéos explicatives à partir des liens interactifs.

A3 / A3 Sportback / A3 Berline

## Finitions A3 e-tron



|  | e-tron<br>Ambiente | e-tron<br>Ambition Luxe |
|--|--------------------|-------------------------|
| Advanced key : système de verrouillage et de déverrouillage du véhicule sans utilisation de la clé. Démarrage et arrêt du moteur main libre par touche Start/Stop  | •                  | •                       |
| <b>Audi drive select</b> , permet différents réglages (direction, moteur et transmission avec S tronic) du véhicule avec jusqu'à 5 modes selon les motorisations : Confort, Dynamique, Auto et Individuel  | •                  | •                       |
| Contrôle de pression des pneus   | •                  | •                       |
| Fixation pour sièges enfants ISOFIX et Top tether pour les places extérieures arrière  | •                  | •                       |
| Sièges à l'avant avec positionnement en longueur et inclinaison de dossier réglables manuellement ; réglage manuel de la hauteur des sièges avant et de la hauteur de ceinture   | •                  | •                       |
| Détecteur de pluie et de luminosité incluant pare-brise avec bande grise sur la partie supérieure ; pour la commande automatique des feux et des essuie-glaces et de la fonction coming home/leaving home : extinction temporisée/allumage automatique des phares principaux   | •                  | •                       |
| Rétroviseurs extérieurs électriques et dégivrants incluant buses de lave-glaces dégivrantes  | •                  | •                       |
| Tapis complémentaires avant et arrière   | •                  | •                       |
| Accoudoir central avant coulissant en longueur, avec vide-poches relevable et inclinaison réglable   | •                  | •                       |
| Régulateur de vitesse avec maintien constante de la vitesse souhaitée à partir d'environ 30 km/h dans la mesure où la puissance du moteur ou le frein moteur le permet, commande par comodo séparé sous le volant, affichage de la vitesse paramétrée sur le système d'information du conducteur   | •                  | •                       |
| Climatisation automatique confort avec réglage asservi à la position du soleil, régulation présélectionnable séparément côtés conducteur et passager avant ; régule électroniquement la température, la quantité et la répartition de l'air ; commande automatique de fonctionnement en circuit fermé par détecteur de pollution, filtre mixte, diffuseurs arrière, réglage de l'humidité pour une climatisation efficace, ventilation indirecte par les buses de dégivrage                    | •                  | •                       |
| Services Audi connect e-tron : permettent de contrôler et programmer à l'avance la recharge et la climatisation du véhicule grâce à l'application smartphone e-tron, ainsi que de visualiser des informations telles que l'autonomie restante ou le statut du véhicule grâce à l'application smartphone ou au site internet A3 e-tron. Les échanges de données se font via un module GSM/UMTS incluant une carte SIM "prisonnière". Ces services sont gratuits pendant 3 ans                   | •                  | •                       |
| MMI radio : concept d'utilisation MMI intégré, comprenant un écran couleur 5,8" à déploiement électrique, commande MMI séparée et menu Car. Lecteur simple CD et lecteur de carte SDHC (jusqu'à 32 Go), compatible MP3 et WMA, et prise d'entrée AUX. Volume sonore asservi à la vitesse. 8 haut-parleurs à l'avant et à l'arrière, puissance totale 80 watts. Affichage supplémentaire lié au services Audi connect e-tron : indicateur de flux d'énergie, autonomie restante et consommation | •                  | •                       |
| Audi parking system à l'arrière facilitant le stationnement dans les limites du système à l'aide d'un signal sonore indiquant la distance d'un obstacle identifié à l'arrière ; distance mesurée par capteurs à ultrasons discrètement intégrés dans le pare-chocs   | •                  | •                       |
| Volant Sport 3 branches multifonction en cuir  | •                  | •                       |
| Pare-brise acoustique, améliore l'isolation phonique du pare-brise et réduit les bruits extérieurs   | •                  | •                       |
| Préparation pour téléphone portable (Bluetooth), commande sur volant multifonction, mains libres et audiostreaming   | •                  | •                       |
| Rétroviseur intérieur jour/nuit automatique  | •                  | •                       |
| Sellerie tissu / simili-cuir régata avec partie centrale des sièges en tissu régata, bourrelets latéraux, appuie-tête, accoudoir central à l'avant ainsi que panneaux de contre-portes et garnitures latérales à l'avant et à l'arrière de couleur assortie en simili-cuir   | •                  | —                       |
| Applications décoratives sur les contre-portes et tableau de bord "Au vent 3D"   | •                  | —                       |
| Moulures des seuils de portes spécifiques e-tron   | •                  | •                       |

## Finitions A3 e-tron (suite)

|   | e-tron<br>Ambiente | e-tron<br>Ambition Luxe |
|---|--------------------|-------------------------|
| Jantes en aluminium coulé style 15 branches en turbines. 7,5 J x 17" avec pneus 225/45 R 17   | •                  | —                       |
| Système d'information du conducteur avec écran couleur haute résolution de 3,5", programme efficiency et recommandation de repos qui analyse le comportement routier au moyen de différents capteurs et prévient le conducteur lorsqu'elle détecte des indices supposant un début d'inattention de sa part  | •                  | •                       |
| Pack éclairage : éclairage anti-éblouissant de l'intérieur du véhicule incluant éclairage au sol et éclairage au niveau des pieds à l'avant ainsi qu'éclairage des poignées intérieures de portières, du miroir de courtoisie et du porte-boissons, 2 spots de lecture avant et arrière, lumière réfléchie à LED pour la console  | •                  | •                       |
| Pack aluminium extérieur incluant encadrement des vitres latérales et baguettes sur les appuis de vitres en aluminium anodisé   | •                  | •                       |
| Pack rangement et coffre  |                    | •                       |
| Applications décoratives sur les contre-portes et tableau de bord "Aluminium mistral"   |                    | •                       |
| Audi parking system plus : signal acoustique et visuel d'aide au stationnement avant et arrière par pictogrammes sur l'écran. Propose dans les limites du système des marquages de distance blancs pour les obstacles non touchés et des symboles rouges pour les obstacles qui pourraient être touchés   |                    | •                       |
| Audi sound system avec 10 haut-parleurs incluant un haut-parleur central dans le tableau de bord et un subwoofer dans le logement de la roue de secours, amplificateur 6 canaux avec une puissance totale de 180 watts  |                    | •                       |
| Caméra de recul : avec affichage de la zone située derrière le véhicule sur l'écran MMI, avec des modes d'affichage dynamiques pour la voie de circulation calculée (selon l'angle de direction), incluant assistance par repères graphiques et détection des points de braquage pour les stationnements en longueur ; caméra de recul discrètement intégrée dans la poignée de hayon |                    | •                       |
| Jantes en aluminium coulé style 15 branches en turbines. 7,5 J x 18" avec pneus 225/40 R 18"  |                    | •                       |
| Phares à LED  |                    | •                       |
| MMI GPS advanced avec MMI Touch   |                    | •                       |
| Rétroviseurs extérieurs électriques et dégivrants incluant buses de lave-glaces dégivrantes et escamotables électriquement  |                    | •                       |
| Sellerie en cuir Milano   |                    | •                       |
| Sièges Sport à l'avant avec bourrelets latéraux fortement marqués assurant un meilleur maintien dans les virages et avec repose-cuisses réglable  |                    | •                       |
| Volant Sport 3 branches multifonction en cuir avec palettes de changement de vitesse  |                    | •                       |

• Équipement de série. — Non disponible ou en option.



## Services e-tron

### Les services Audi connect e-tron

Des services Audi connect ont été spécialement mis au point pour l'Audi A3 Sportback e-tron et permettent de consulter de nombreuses informations via une application smartphone et un site web ([www.a3etron.audi.com](http://www.a3etron.audi.com)), ainsi que via le MMI GPS advanced avec MMI Touch (en option).

#### Les informations accessibles via l'application :

- L'état de charge instantané, l'autonomie électrique restante et la programmation de la recharge
- La mise en route ou l'arrêt de la climatisation
- L'emplacement du véhicule
- Des informations sur les derniers trajets
- L'ouverture des portes et l'allumage des phares

L'application Audi A3 e-tron connect est disponible sur Apple Store et Google Play.

#### Les informations accessibles via le MMI GPS advanced avec MMI Touch (en option) :

- Le menu "Charge" : programmation de l'heure de votre départ, afin que la batterie soit entièrement chargée à l'heure choisie.
- Le menu "Climatisation" : programmation du chauffage ou de la climatisation, afin que l'habitacle soit à la température souhaitée avant le départ. Cela évite aussi de solliciter la batterie durant le trajet.

#### >> Un service de série

Les services Audi connect e-tron sont de série sur l'Audi A3 Sportback e-tron. Le client doit être enregistré dans les 90 jours suivant la livraison et le service sera disponible gratuitement pour une durée de 3 ans.

#### Comment s'inscrire ?

- L'enregistrement s'effectue sur le portail internet : [www.a3etron.audi.com](http://www.a3etron.audi.com)
- Une fois identifié sur le portail, il faut saisir le châssis et le kilométrage du véhicule pour l'ajouter sur le compte personnel (jusqu'à 6 véhicules)



27



## Services e-tron

### Offre d'énergie 100 % renouvelable

**Audi et Direct Energie se sont associés pour vous proposer une mobilité plus verte jusqu'à la recharge, grâce à une offre d'électricité 100 % renouvelable.**

#### Quels avantages ?

- Vous optez pour une électricité durable et moins chère (-2 % sur le prix HT du kWh de l'électricité par rapport aux tarifs réglementés – remise garantie chaque année sans limite de durée).<sup>(1)</sup>
- Vous bénéficiez de conseillers dédiés aux clients Audi pour répondre à toutes vos questions.
- Vous n'avez aucune démarche particulière à faire : même compteur, même réseau et Direct Energie s'occupe des démarches auprès de votre ancien fournisseur.

#### D'où provient l'électricité injectée par Direct Energie ?

L'électricité dite "verte" est produite à partir de sources d'énergies renouvelables telles que l'énergie éolienne, solaire, géothermique, hydraulique...

Le principe est simple : en souscrivant à cette offre renouvelable, Direct Energie s'engage à injecter sur le réseau autant de kWh d'électricité verte que vous avez consommé pour recharger votre Audi A3 Sportback e-tron.

C'est la centrale de Belledonne, située dans l'Isère et dont la production est rachetée par Direct Energie depuis 2009, qui assure la distribution d'électricité verte sur le réseau pour les clients Audi.

#### >> Besoin de conseils ou d'informations ?

Des conseillers Direct Energie dédiés sont à votre disposition pour vous conseiller et répondre à toutes vos questions.

Vous pouvez les contacter par téléphone au **09 77 40 50 50** ou par mail à l'adresse suivante : [audi@direct-energie.com](mailto:audi@direct-energie.com)

**Plus d'informations sont aussi disponibles sur [audi.fr](http://audi.fr)**

(1) Offre Pur Jus de Direct Energie, plus d'information sur le site de Direct Energie : <http://particuliers.direct-energie.com/offres-et-services/les-offres-habitat/audi-a3-sportback-e-tron>.

#### Cette brochure est connectée :

Audi vous propose de vivre une expérience interactive grâce à la technologie datamatrix. Lors de la lecture de cette brochure, accédez depuis votre Smartphone à un contenu vidéo (coût de connexion en sus selon tarifs de votre opérateur).



#### L'usage tout électrique de votre Audi A3 Sportback e-tron c'est:

- aucune émission de CO<sup>2</sup> ;
- une autonomie de 50 km ;
- une vitesse maximale de 130 km/h ;
- la possibilité de recharger votre Audi A3 Sportback e-tron chez vous en 3 h 45 avec une prise domestique et en 2 h 15 avec une prise industrielle.

**Toutes les réponses à vos questions sur la mobilité électrique et l'Audi A3 Sportback e-tron !**





# Services e-tron

## L'aménagement électrique à votre domicile

**Audi et Proxiserve se sont associés pour vous accompagner dans l'aménagement électrique et l'installation d'une prise industrielle à votre domicile.**

### Quels avantages ?

- S'assurer que la recharge de votre Audi A3 Sportback e-tron soit optimale.
- Permettre de recharger votre véhicule en 2 h 15 au lieu de 3 h 45.
- Vérifier que l'installation électrique de votre domicile soit sécurisée et aux normes.
- Installer une prise industrielle adaptée à votre système électrique.
- Faire monter, si commandé, le support mural par un technicien qualifié.

### Qui est Proxiserve ?

- **Expérience :**  
Proxiserve est une filiale de l'entreprise Véolia fournissant déjà 4,5 millions de foyers. Grâce à ses 3 000 collaborateurs et ses 120 agences partout en France, Proxiserve vous offre le délai, la réactivité, les garanties et les engagements d'un grand groupe.
- **Savoir-faire :**  
Les techniciens spécialisés Proxiserve sont formés sur l'A3 Sportback e-tron et vous proposent une installation aux normes de sécurité selon la réglementation en vigueur.

### >> Besoin de conseils ou d'informations ?

Des conseillers Proxiserve dédiés sont à votre disposition pour vous conseiller et répondre à toutes vos questions.

Vous pouvez les contacter du lundi au vendredi de 9 h à 19 h, le samedi de 9 h à 13 h au **09 74 75 07 07**, numéro de téléphone dédié aux clients Audi.

Rendez-vous aussi sur le site [www.veoliahabitat-services.fr](http://www.veoliahabitat-services.fr) pour plus de renseignements



### Un accompagnement pas à pas pour une installation facile

- 1 Votre Partenaire Audi vous propose l'offre Proxiserve
- 2 Il renseigne vos données concernant l'emplacement du tableau électrique et de la prise de recharge à votre domicile.
- 3 Vous êtes contactés sous 48 h pour prendre rendez-vous avec un agent Proxiserve.
- 4 Une fois à votre domicile, l'agent Proxiserve vérifie l'installation électrique de votre domicile et effectue les travaux d'aménagement (prise industrielle et installation du support mural, si commandé).

29



Retrouvez les vidéos explicatives à partir des liens interactifs.

# Services e-tron

## L'aménagement électrique à votre domicile

Audi et Proxiserve se sont associés pour vous accompagner dans l'aménagement électrique et l'installation d'une prise industrielle à votre domicile.

Une grille tarifaire compétitive adaptée aux besoins du client

| Tarif <sup>(1)</sup>                            | Particuliers<br>Maison > 2 ans<br>Prix TTC (Tva 10%) | Particuliers<br>Maison < 2 ans<br>Prix TTC (Tva 20%) | Professionnel<br>Prix HT (Tva 20%) |
|---|--|--|------------------------------------|
| <b>Sans pose du support mural</b>               |  |  |                                    |
| Configuration 1                                 | 399 €  | 436 €  | 363 €                              |
| Configurations 2 / 3 / 4                        | 499 €  | 545 €  | 454 €                              |
| Configuration 5                                 | visite de diagnostic + montant du DEVIS              |  |                                    |
| <b>Avec pose du support mural<sup>(2)</sup></b> |  |  |                                    |
| Configuration 1                                 | 459 €  | 501 €  | 418 €                              |
| Configurations 2 / 3 / 4                        | 559 €  | 610 €  | 509 €                              |
| Configuration 5                                 | visite de diagnostic + montant du DEVIS              |  |                                    |
| <b>Autres prestations</b>                       |  |  |                                    |
| Visite de diagnostic                            | 99 €   | 108 €  | 90 €                               |
| Mise en conformité de la terre                  | 189 €  | 212 €  | 172 €                              |

VOUS POUVEZ BÉNÉFICIER D'UN CRÉDIT D'IMPÔT DE 30 %.

(1) Tarifs en vigueur au 20/11/2014. (2) N'inclut pas le prix du support mural.

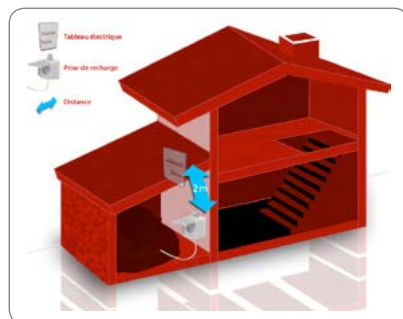

**Configuration 1** : la borne de recharge et le tableau électrique sont dans la même pièce à 2 mètres maximum sans obstacle entre les deux (type mur...)

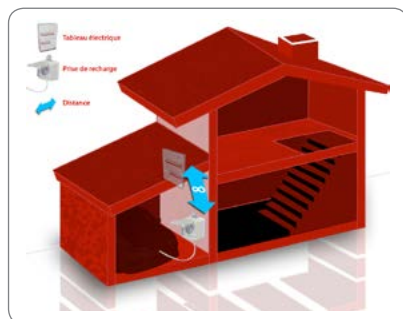

**Configuration 2** : la borne de recharge et le tableau électrique sont dans la même pièce sans obstacle entre les deux (type mur...)

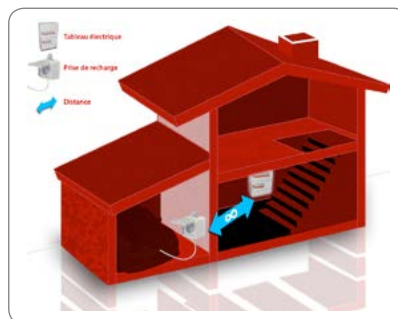

**Configuration 3** : la borne de recharge et le tableau électrique sont dans deux pièces différentes du bâtiment.

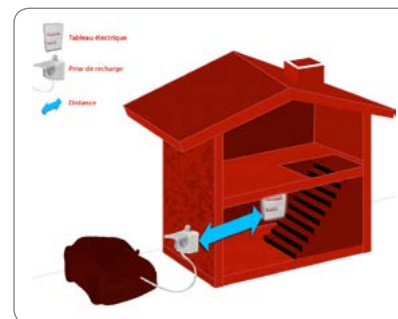

**Configuration 4** : prise de recharge extérieure sur mur d'un bâtiment à 10 m. maximum du tableau électrique existant qui est placé dans le même bâtiment.



**Configuration 5** : prise de recharge à installer dans une structure de bâtiment plus complexe, nécessitant plus de travaux ou en plus grand nombre.



>> Besoin de conseils ou d'informations ?

Des conseillers Proxiserve dédiés sont à votre disposition pour vous conseiller et répondre à toutes vos questions.

Vous pouvez les contacter du lundi au vendredi de 9 h à 19 h, le samedi de 9 h à 13 h au **09 74 75 07 07**, numéro de téléphone dédié aux clients Audi. Rendez-vous aussi sur le site [www.veoliahabitatservices.fr](http://www.veoliahabitatservices.fr) pour plus de renseignements.

30

## Pack Extérieur S line







|  | Pack Extérieur S line |
|--|-----------------------|
| <b>Pare-chocs</b> avant et arrière, extension de bas de caisse ainsi que diffuseurs d'air au design résolument sportif | •                     |
| <b>Calandre</b> noir brillant  | •                     |
| <b>Diffuseurs d'air</b> laqués gris platine  | •                     |
| <b>Moules de seuils</b> avec insert en aluminium et inscription "S line"   | •                     |
| <b>Inscription</b> "S line" sur les ailes avant  | •                     |
| <b>Becquet de pavillon</b> "S line" (uniquement sur A3 et A3 Sportback)  | •                     |
| <b>Phares antibrouillard</b> (de série sur Ambiente, Ambition, S line et Ambition Luxe)                                | •                     |
| <b>Encadrement des phares</b> antibrouillard noir brillant   | •                     |
| <b>Sorties d'échappement</b> chromées simples ou doubles selon la motorisation   | •                     |

|                       | Code option | Attraction | Business line | Ambiente | Ambition | S line  | Ambition Luxe | 31 |
|-----------------------|-------------|------------|---------------|----------|----------|---------|---------------|----|
| Pack Extérieur S line | PQD         | -          | 1 810 €       | 1 810 €  | 1 770 €  | 1 530 € | 1 770 €       |    |



## Audi connect

La connexion intelligente entre Internet, le véhicule et vous.  
Accédez simplement à une palette étonnante de services en ligne :

-  Navigation avec images Google Earth™
-  Google Street View™
-  Navigation avec informations trafic en temps réel<sup>(1)</sup>
-  Localisation de points d'intérêt (POI)
-  Prévisions météorologiques
-  Informations voyage
-  Actualités presse
-  Internet embarqué (hotspot WiFi)
-  Audi music stream (web radios)<sup>(1)(2)</sup>
-  Twitter<sup>(1)(2)</sup>
-  Informations ferroviaires et aériennes<sup>(1)(2)</sup>
-  Localisation de station-service et tarif à la pompe<sup>(1)(2)</sup>
-  Évènements urbains<sup>(1)(2)</sup>
-  Actualités personnalisées (flux RSS)<sup>(1)(2)</sup>
-  Réception et lecture d'e-mail<sup>(1)(2)</sup>
-  Réception, lecture et rédaction de SMS<sup>(1)(2)</sup>
-  Informations sur les parkings et stationnements



Google Earth™



Points d'intérêt



Actualités Presse



Google Street View™



Prévisions météorologiques



Hotspot WiFi

Les services Audi connect sont uniquement disponibles avec le GPS advanced [PNQ] en combinaison avec Audi connect [EL3] sur la gamme A3 ou [EL5] sur la gamme A3 e-tron. L'ajout de l'option Audi phone box [9ZE] permet d'accroître la qualité de la réception.

|   | Code option | Attraction | Business line | Ambiente | Ambition | S line  | Ambition Luxe | e-tron Ambiente | e-tron Ambiente Luxe |
|---|-------------|------------|---------------|----------|----------|---------|---------------|-----------------|----------------------|
|  <b>Audi connect</b> en combinaison avec le MMI GPS advanced avec MMI Touch | PNQ/EL3     | —          | 1 995 €       | 2 715 €  | 3 095 €  | 3 095 € | 1 995 €       | —               | —                    |
|   | PNQ/EL5     | —          | —             | —        | —        | —       | —             | 3 095 €         | —                    |
|   | EL5         | —          | —             | —        | —        | —       | —             | —               | 605 €                |

L'utilisation des services en ligne Audi connect est possible via une carte SIM data, permettant d'accéder au réseau LTE (Long Term Evolution) si le forfait l'inclut et si le réseau est disponible. Dans le cas contraire, la transmission se fera en 4G, puis 3G et 2G. La connexion via un téléphone compatible SIM Access Profile n'est plus possible, ainsi les appels sont passés via la connexion Bluetooth. L'option Audi phone box [9ZE] permet d'accroître la qualité de la réception en passant directement par l'antenne du véhicule.

La réception de données issues d'Internet hors de la zone de couverture du réseau peut entraîner un surcoût, notamment à l'étranger. Renseignez-vous auprès de votre opérateur. Les services Audi connect peuvent ne pas être disponibles dans tous les pays. **Votre distributeur Audi se tient à votre disposition pour plus d'informations.**

(1) Le droit d'utilisation de ces services est limité à 36 mois à partir de la première activation dans le véhicule (si celle-ci n'intervient pas dans les 6 premiers mois après l'achat, la durée du droit se trouve réduite d'autant).

(2) Ces services nécessitent un accès à myAudi. Enregistrez votre véhicule puis activez et gérez vos services depuis votre compte myAudi sur [www.audi.fr/audiconnect](http://www.audi.fr/audiconnect)

 Retrouvez les vidéos explicatives à partir des liens interactifs.

## Pack sécurité

|   | Tracking system pour Audi   | Premium tracking system pour Audi  |
|---|---|--|
| <b>Introduction</b>   | <i>En cas de vol, Audi Tracking System permet de géolocaliser votre véhicule 24h/24, 7j/7 et empêche son redémarrage.</i> | <i>En cas de vol, Audi Premium Tracking System permet de géolocaliser votre véhicule 24h/24, 7j/7 et empêche son redémarrage. La télésurveillance de votre véhicule en cas d'effraction est également assurée grâce au couplage à l'alarme d'origine Audi.</i> |
| <b>Quand technologie rime avec sécurité</b>   |   |  |
| Système de tracking par satellite (Technologie GPS/GPRS)  | •   | •  |
| Comprend 2 ans d'abonnement   | •   | •  |
| Réseau de 40 plateformes d'assistance et de télésurveillance dans le monde 24h/24 7j/7  | •   | •  |
| ▶ Réceptionne automatiquement les alertes émises par le système en cas de :   |   |  |
| - déplacement anormal du véhicule (contact éteint)  | •   | •  |
| - débranchement de la batterie  | •   | •  |
| ▶ Prend immédiatement contact avec le propriétaire pour déterminer l'origine de l'alerte  | •   | •  |
| ▶ En cas de vol avéré, possibilité d'empêcher le redémarrage du véhicule (commande d'immobilisation à distance)   | •   | •  |
| ▶ Fonctionnalités supplémentaires avec Audi Premium Tracking System :   |   |  |
| - alerte automatique en cas de déclenchement de l'alarme volumétrique et périmétrique d'origine Audi  | —   | •  |
| - commande de dissuasion (déclenchement des clignotants et du klaxon) <sup>(1)</sup>  | —   | •  |
| <b>Quand technologie rime avec interactivité</b>  |   |  |
| Accès confidentiel à votre Espace Web Personnel <a href="http://www.audi.fr/trackingsystem">www.audi.fr/trackingsystem</a> <sup>(2)</sup>   | •   | •  |
| ▶ Géolocalisation du véhicule   | •   | •  |
| ▶ Définition de zone (réception d'un SMS lorsque le véhicule entre / sort de la zone définie sur la cartographie)   | •   | •  |
| ▶ Gestion des modes garage / transport (Paramétrage du système pour éviter l'envoi de fausses alertes, lors d'évènements du type intervention sur le véhicule en atelier, transport sur dépanneuse, ferry...) | •   | •  |

(1) L'Audi Premium Tracking System est couplé à l'alarme d'origine Audi.

(2) L'accès à l'Espace Web Personnel et l'utilisation des services en ligne Audi (Premium) Tracking System sont uniquement possibles via un smartphone ou un ordinateur connecté à Internet.

Activation sur demande auprès de notre prestataire de services, Cobra France, au 01 44 90 23 33.

A3



|                                   | Code option | Prix    |
|-----------------------------------|-------------|---------|
| Tracking system pour Audi         | TS1         | 1 610 € |
| Premium tracking system pour Audi | TS2         | 2 270 € |



Retrouvez les vidéos explicatives à partir des liens interactifs.



## Électriques et fonctionnels



**Adaptive cruise control** avec Audi pre sense front (avec fonction Stop&Go pour S tronic) : régulation automatique de distance (régulation active de 30 à 150 km/h pour boîte manuelle, de 0 à 150 km/h pour boîte S tronic ; jusqu'à l'arrêt du véhicule uniquement avec S tronic) et redémarrage automatique selon le souhait du conducteur ; détecte dans les limites du système et à l'aide d'un capteur radar les véhicules qui précèdent et maintient la distance en intervenant sur les freins et l'accélérateur ; incluant Audi pre sense front : avertit le conducteur grâce à un amplificateur de freinage d'urgence dans le cas d'un risque de collision avec le véhicule qui précède ; de plus une décélération complète est activée en-dessous de 30 km/h, lorsqu'il existe un risque de collision avec un véhicule à l'arrêt ou en marche, afin d'éviter le cas échéant une collision.  
Oblige [9S6] sur Attraction et Business line

PCG

0

0

0

0

0

0

0

0

365 €

**Adaptive light** (inclus Xénon plus) : les feux de virage dynamiques reconnaissent aux mouvements du volant le tracé de la route. Les phares pivotent – en fonction de l'angle de braquage – dans les virages pour mieux éclairer les parcours sinueux ; fonctionne à partir d'une vitesse d'env. 10 km/h jusqu'à 110 km/h. Inclut les feux de bifurcation qui s'allument automatiquement lorsque le clignotant est actionné pendant une période prolongée et éclairent la nouvelle trajectoire. Combiné au MMI GPS advanced, et basé sur les données de la navigation, les jonctions et carrefours sont idéalement éclairés.  
Oblige [8G2] en combinaison avec [PCB]

PXA

–

0

0

0

–

–

0

–

1 540 €

–

–

–

–

0

0

–

–

425 €

–

–

–

–

–

–

–

0

Gratuit

**Airbags latéraux à l'arrière.**  
Disponible uniquement sur A3 Sportback et A3 Berline

4X4

0

0

0

0

0

0

0

0

425 €

**Advanced key** : système de verrouillage et de déverrouillage du véhicule sans utilisation de la clé.  
Démarrage et arrêt du moteur main libre par touche Start/Stop

4I3

–

0

0

0

0

S

S

S

475 €

**Alarme antivol** : avec protection antiremorquage par capteur d'angle d'inclinaison (désactivable), incluant protection volumétrique de l'habitacle désactivable ; alarme sonore indépendante de la tension de bord pour la surveillance des portières, du compartiment moteur et du coffre, ainsi que la fonction safelock.

PG2

0

0

0

0

0

–

–

–

520 €

**Alarme antivol + Advanced key**

PG3

0

0

0

0

0

–

–

–

995 €

–

–

–

–

0

0

0

520 €

**Audi active lane assist** (inclus assistant de feux de route) : assistant de maintien de trajectoire qui corrige, dans la limite du système, le mouvement du volant avant que le véhicule dépasse involontairement la bande de roulement.  
Système actif à partir de 65 km/h. Intègre la reconnaissance par caméra des panneaux de circulation en combinaison avec le MMI GPS advanced.  
Contient [8G1]

PCB

–

0

0

0

0

0

0

0

725 €

**Audi drive select** : avec mode "Efficiency", permet différents réglages (direction, moteur et transmission pour S tronic) du véhicule à travers 5 modes : Efficiency, Confort, Auto et Dynamique ainsi que le mode supplémentaire Individuel

2H6

–

0

0

S

S

S

S

S

245 €

**Audi parking system** : signal acoustique d'aide au stationnement arrière

7X1

0

S

S

0

0

S

S

S

485 €

**Audi parking system plus** : signal acoustique et visuel d'aide au stationnement avant et arrière par pictogrammes sur l'écran.  
Propose dans les limites du système des marquages de distance blancs pour les obstacles non touchés et des symboles rouges pour les obstacles qui pourraient être touchés

7X2

0

–

–

0

0

–

–

–

945 €

–

0

0

–

–

S

0

S

465 €

**Audi park assist** : identique à l'Audi parking system plus ; en plus cherche à l'aide de capteurs à ultrasons les places de stationnement appropriées le long de la chaussée, calcule le créneau idéal pour les places de parking en bataille et les places longitudinales, accomplit le stationnement presque automatiquement. Pendant que le stationnement du véhicule est pris en charge, le conducteur doit seulement accélérer et freiner

7X5

0

–

–

0

0

–

–

–

1 080 €

–

0

0

–

–

–

0

–

595 €

–

–

–

–

–

0

–

0

135 €

0 : option S : proposé en série – : non proposé.



Retrouvez les vidéos explicatives à partir des liens interactifs.

Électriques et fonctionnels (suite)



|  | Code | Attraction | Business line | Ambiente | Ambition | S line | Ambition Luxe | e-tron<br>Ambiente | e-tron<br>Ambition Luxe | Prix TTC |
|--|------|------------|---------------|----------|----------|--------|---------------|--------------------|-------------------------|----------|
| <b>Audi hold assist</b> : maintient le véhicule à l'arrêt en côte comme en descente, sans limite de temps. Le système est activé par pression sur une touche et permet au conducteur un redémarrage confortable sans actionner le frein à main   | UH2  | —          | 0             | 0        | 0        | 0      | 0             | 0                  | 0                       | 105 €    |
| <b>Audi pre sense</b> : grâce à la connexion de différents systèmes, les situations de conduite sont catégorisées et, le cas échéant, des mesures sont mises en œuvre pour la protection préventive des occupants. On compte parmi celles-ci : la prétension des ceintures de sécurité à l'avant ainsi que la fermeture des vitres, et si existant, du toit panoramique en verre   | 7W1  | 0          | 0             | 0        | 0        | 0      | 0             | 0                  | 0                       | 245 €    |
| <b>Audi pre sense front</b> : avertit le conducteur grâce à un amplificateur de freinage d'urgence dans le cas d'un risque de collision avec le véhicule qui précède et peut en cas de besoin entreprendre un freinage partiel ou renforcer le freinage du conducteur ; de plus une décélération complète est activée en-dessous de 30 km/h, lorsqu'il existe un risque de collision avec un véhicule à l'arrêt ou en marche, afin de réduire la vitesse de collision et d'éviter le cas échéant une collision (n'inclut pas la fonction de régulation adaptative de la vitesse) | 6K2  | 0          | 0             | 0        | 0        | 0      | 0             | 0                  | 0                       | 355 €    |
| <b>Audi side assist</b> : assistant de changement de trajectoire (actif à partir d'environ 30 km/h) surveille la zone latérale derrière le véhicule durant la marche et informe le conducteur par un signal dans le rétroviseur extérieur dès que le système détecte un véhicule dans l'angle mort ou s'approchant par l'arrière   | 7Y1  | —          | 0             | 0        | 0        | 0      | 0             | 0                  | 0                       | 605 €    |
| <b>Audi active lane assist + Audi side assist.</b><br>Oblige [PCB] ou [PCE]  | 7Y5  | —          | 0             | 0        | 0        | 0      | 0             | 0                  | 0                       | 1 330 €  |
| <b>Caméra de recul</b> : avec affichage de la zone située derrière le véhicule sur l'écran <b>MMI</b> , avec des modes d'affichage dynamiques pour la voie de circulation calculée (selon l'angle de direction), incluant assistance par repères graphiques et détection des points de braquage pour les stationnements en longueur ; caméra de recul discrètement intégrée dans la poignée de hayon.<br>Oblige [7X2] ou [7X5] ou [PCE]  | KA2  | —          | 0             | 0        | 0        | 0      | S             | 0                  | S                       | 495 €    |
| <b>Chauffage stationnaire</b> : réchauffe l'habitacle et dégivre les vitres, la ventilation stationnaire apporte de l'air frais et abaisse la température intérieure ; avec minuterie et programmation du temps de départ (une gestion intelligente calcule la durée de chauffage idéale en temps et énergie) ; télécommande à fréquence radio séparée avec écran éclairé. Il est possible de l'activer à distance via la télécommande (distance limitée) ou même de le programmer via une minuterie.<br>Indisponible sur 1.6 TDI ultra  | 9M9  | —          | 0             | 0        | 0        | 0      | 0             | —                  | —                       | 1 580 €  |
| <b>Climatisation automatique confort</b> : avec réglage asservi à la position du soleil, régulation présélectionnable séparément côtés conducteur et passager avant ; régule électroniquement la température, la quantité et la répartition de l'air ; commande automatique de fonctionnement en circuit fermé par détecteur de pollution, filtre mixte, diffuseurs arrière, réglage de l'humidité pour une climatisation efficace, ventilation indirecte par les buses de dégivrage   | 9AK  | 0          | S             | S        | S        | S      | S             | S                  | S                       | 715 €    |
| <b>Direction progressive</b> : augmente la dynamique de conduite grâce à une démultiplication directe et progressive de la direction ainsi que du confort de conduite en diminuant les efforts de braquage en ville.<br>Oblige [2UC] ou [2UG] et indisponible sur 1.6 TDI ultra  | 1N7  | —          | 0             | 0        | 0        | 0      | 0             | —                  | —                       | 345 €    |
| <b>Feux de route assistés</b> : gestion automatique du passage de feux de croisement à pleins phares et inversement.<br>Interdit [PXA]   | 8G1  | —          | 0             | 0        | 0        | 0      | 0             | 0                  | 0                       | 165 €    |
| <b>Fixations</b> pour sièges enfants ISOFIX pour le siège passager avant avec commande de désactivation d'airbag passager avant  | PID  | 0          | 0             | 0        | 0        | 0      | 0             | 0                  | 0                       | 115 €    |
| <b>Lave-phares</b> : fonctionnant à l'eau et sous haute pression ; pour une bonne puissance d'éclairage et une meilleure visibilité.<br>De série avec [PX4] et [PXA]   | 8X1  | 0          | 0             | 0        | 0        | S      | S             | 0                  | 0                       | 305 €    |
| <b>Miroir de courtoisie éclairé</b>  | QQ5  | 0          | 0             | S        | 0        | S      | S             | S                  | S                       | 95 €     |
| <b>Pack assistance</b> propose les fonctions des systèmes d'assistance suivants : Audi parking system plus avec affichage sélectif, Audi active lane assist et <b>adaptive cruise control</b> avec régulation active étendue (30–200 km/h pour boîte mécanique, 0–200 km/h pour S tronic).<br>Contient [8G1], interdit [7Y1] et oblige [9S6] sur Business line.  | PCE  | —          | —             | —        | 0        | 0      | —             | —                  | —                       | 1 850 €  |
|  | PCE  | —          | 0             | 0        | —        | —      | —             | 0                  | —                       | 1 230 €  |
|  | PCE  | —          | —             | —        | —        | —      | 0             | —                  | 0                       | 900 €    |

0 : option S : proposé en série — : non proposé.

Retrouvez les vidéos explicatives à partir des liens interactifs.



Électriques et fonctionnels (suite)

|  | Code         | Attraction | Business line | Ambiente | Ambition | S line | Ambition Luxe | e-tron<br>Ambiente | e-tron<br>Ambition Luxe | Prix TTC               |
|--|--------------|------------|---------------|----------|----------|--------|---------------|--------------------|-------------------------|------------------------|
| <b>Pack éclairage</b> : éclairage anti-éblouissant de l'intérieur du véhicule incluant éclairage au sol et éclairage au niveau des pieds à l'avant ainsi qu'éclairage des poignées intérieures de portières, du miroir de courtoisie et du porte-boissons, 2 spots de lecture avant et arrière, lumière réfléchiée à LED pour la console centrale et l'intérieur des portières   | QQ4          | 0          | 0             | S        | 0        | —      | S             | S                  | S                       | 255 €                  |
|  |              | —          | —             | S        | —        | 0      | S             | S                  | S                       | 165 €                  |
| <b>Pack rangement et coffre</b> : avec filets de rangement au dos des sièges avant, vide-poches au niveau des pieds côté passager avant, prise 12 volts dans la console centrale à l'arrière, vide-poches sous la banquette arrière (incluant 2 vestes de sécurité) ; en plus dans le coffre : points de fixation multiples, filet dans les garnitures latérales, araignée de coffre, prise 12 volts (la prise dans le coffre n'est pas disponible sur e-tron)   | QE1          | 0          | 0             | 0        | 0        | S      | S             | 0                  | S                       | 220 €                  |
| <b>Phares à LED</b> : les éléments suivants sont à LED : feux de croisement, feux de route, fonction combinée feux diurnes, feux de position et clignotants dans une seule fibre optique, feux de bifurcation statiques ainsi qu'éclairage tout temps et fonction feux d'autoroute ; fonction d'éclairage tout-temps pour réduire l'auto-éblouissement en cas de mauvaise visibilité (brouillard, pluie ou chute de neige), les feux de bifurcation complètent l'éclairage latéral dans les virages serrés et lors des changements de direction, feux d'autoroute supplémentaires avec prolongation automatique de la portée à partir d'une vitesse d'environ 110 km/h. Interdit [PXA] | PX2          | 0          | 0             | 0        | 0        | —      | —             | 0                  | —                       | 2 060 €                |
|  |              | —          | —             | —        | —        | 0      | 0             | —                  | S                       | 935 €                  |
| <b>Phares à portée variable</b> (uniquement pour adaptive light) : un capteur calcule en permanence la luminosité dans le champ de progression du véhicule et permet le réglage en largeur et en longueur du faisceau des phares afin d'obtenir une qualité d'éclairage optimale sans éblouir les autres véhicules. Oblige [PXA] + [PCB] ou [7Y5] ou [PCE]   | 8G2          | —          | 0             | 0        | 0        | 0      | 0             | 0                  | 0                       | 185 €                  |
| <b>Réduction de la capacité du réservoir</b> à 40 L. Uniquement sur 1.6 TDI ultra  | E3U          | 0          | 0             | —        | —        | —      | —             | —                  | —                       | Gratuit                |
| <b>Rétroviseurs extérieurs escamotables électriquement</b> , dégivrants des deux côtés et buses de lave-glaces dégivrantes   | 6XE          | —          | 0             | 0        | 0        | 0      | S             | 0                  | S                       | 245 €                  |
| <b>Rétroviseurs extérieurs escamotables électriquement</b> , dégivrants, jour/nuit automatique côté conducteur et buses de lave-glaces dégivrantes. Oblige [PU7] sur Attraction  | 6XK          | —          | 0             | 0        | 0        | 0      | —             | 0                  | —                       | 315 €                  |
|  |              | —          | —             | —        | —        | —      | 0             | —                  | 0                       | 75 €                   |
| <b>Rétroviseur intérieur jour/nuit automatique</b>   | PU7          | 0          | S             | S        | S        | S      | S             | S                  | S                       | 300 €                  |
| <b>Transformation 2 places sociétés</b><br>Uniquement sur A3 3 portes  | YY 313A313   | 0          | 0             | 0        | 0        | 0      | 0             | —                  | —                       | 1 200 € <sup>(1)</sup> |
| <b>Transformation 2 places sociétés</b><br>Uniquement sur A3 Sportback (sauf transmission quattro et e-tron)   | YY 313A3SB13 | 0          | 0             | 0        | 0        | 0      | 0             | —                  | —                       | 1 275 € <sup>(1)</sup> |
| <b>Xénon plus</b> : réglage automatique du site des phares, lave-phares, feux de jour, feux arrière et feux d'éclairage de la plaque d'immatriculation arrière à LED   | PX4          | 0          | 0             | 0        | 0        | S      | S             | 0                  | —                       | 1 110 €                |
|  |              | —          | —             | —        | —        | S      | S             | —                  | 0                       | Gratuit                |
| <b>Confort / Esthétique intérieure</b>   |              |            |               |          |          |        |               |                    |                         |                        |
| <b>Accoudoir central arrière</b> avec porte-boissons et trappe à skis  | 3NU          | 0          | 0             | 0        | 0        | 0      | 0             | 0                  | 0                       | 195 €                  |
| <b>Alcantara/cuir combinés</b> : pour sièges Sport à l'avant, partie centrale des appuie-tête, bourrelets latéraux, pommeau du levier/sélecteur de vitesses, soufflet de levier/sélecteur de vitesses et accoudoir central avant en cuir, partie centrale des sièges et panneaux de contre-portes en alcantara. Oblige [QE1] sur Ambition et Ambiente, ainsi que [PS1] sur Ambiente  | N7U          | —          | —             | —        | 0        | —      | —             | —                  | —                       | 1 100 €                |
|  |              | —          | —             | 0        | —        | —      | —             | 0                  | —                       | 850 €                  |
| <b>Alcantara/cuir combinés</b> pour S line   | N7K          | —          | —             | —        | —        | 0      | —             | —                  | —                       | 585 €                  |
|  |              | —          | —             | —        | —        | 0      | —             | —                  | —                       | 585 €                  |
| <b>Application Au vent 3D</b>  | 7TM          | 0          | 0             | S        | 0        | —      | —             | S                  | —                       | 185 €                  |
|  |              | —          | —             | S        | —        | —      | 0             | S                  | 0                       | Gratuit                |
| <b>Application style 3D noir</b>   | 5MY          | —          | —             | —        | —        | 0      | —             | —                  | —                       | Gratuit                |
|  |              | —          | —             | —        | —        | 0      | —             | —                  | —                       | Gratuit                |
| <b>Application aluminium mistral</b> (bronze en combinaison avec sellerie [VM])  | 5TD          | 0          | 0             | —        | 0        | —      | S             | —                  | S                       | 245 €                  |
|  |              | —          | —             | 0        | —        | —      | S             | 0                  | S                       | 65 €                   |
| <b>Appui lombaire</b> à 4 axes avec réglage électrique, pour les sièges conducteur et passager avant, réglage horizontal et vertical   | 7P1          | —          | 0             | 0        | 0        | 0      | 0             | 0                  | 0                       | 305 €                  |
| <b>Cape de pavillon en tissu noir</b>  | 6N0          | 0          | 0             | 0        | 0        | 0      | 0             | 0                  | 0                       | 285 €                  |
| <b>Cintre à vêtements</b> , à fixer sur le dossier des sièges avant - Accessoires d'Origine Audi®  | 4L0061127    | 0          | 0             | 0        | 0        | 0      | 0             | 0                  | 0                       | 20 € <sup>(1)</sup>    |



Retrouvez les vidéos explicatives à partir des liens interactifs

0 € de plus en plus - un proposé. Accessoires d'Origine Audi® : Prix TTC client conseillé, hors pose. (1) Prix TTC client conseillé, hors pose. Sous réserve de changement de références ou de péremptions. Rapprochez-vous de votre magasin.

A3 Spor / A3 Berline

Confort / Esthétique intérieure (suite)

|  | Code           | Attraction | Business line | Ambiente | Ambition | S line | Ambition Luxe | e-tron<br>Ambiente | e-tron<br>Ambition Luxe | Prix TTC             |
|--|----------------|------------|---------------|----------|----------|--------|---------------|--------------------|-------------------------|----------------------|
| <b>Cuir Milano</b> : partie centrale des sièges, bourrelets latéraux, partie centrale des appuie-tête et accoudoir central avant (si commandé) en cuir Milano, pommeau du levier/ sélecteur de vitesses et soufflet de levier/sélecteur de vitesses en cuir noir, sur sièges Sport partie supérieure au niveau des épaules et panneaux de contre-portes en cuir velvet.<br>Oblige [QE1]. Attention, certains intérieurs obligent [PS1] | N5W            | –          | 0             | –        | 0        | –      | S             | –                  | S                       | 2 000 €              |
|  |                | –          | –             | 0        | –        | –      | S             | 0                  | S                       | 1 760 €              |
| <b>Cuir nappa</b> fin pour S line  | N2R            | –          | –             | –        | –        | 0      | –             | –                  | –                       | 1 520 €              |
| <b>Éléments de l'habitacle</b> étendu en simili-cuir : mise en valeur optique des repose-genoux et accoudoirs de portières, incluant surpiqures dans la même couleur que celle de la sellerie  | 7HE            | –          | 0             | 0        | 0        | 0      | 0             | 0                  | 0                       | 355 €                |
| <b>Insert de coffre</b> pour A3 - Accessoires d'Origine Audi®  | 8V3061160      | 0          | 0             | 0        | 0        | 0      | 0             | 0                  | 0                       | 49 € <sup>(1)</sup>  |
| <b>Insert de coffre</b> pour A3 Berline - Accessoires d'Origine Audi®  | 8V5061180      | 0          | 0             | 0        | 0        | 0      | 0             | –                  | –                       | 79 € <sup>(1)</sup>  |
| <b>Pack aluminium intérieur</b> : sur les diffuseurs d'air, la boîte à gants, le bouton de réglage des rétroviseurs, le lève-vitres, encadrement de la commande intérieure de verrouillage des portières, porte-monnaie, touches de commande du frein de stationnement et – le cas échéant – de l'Audi hold assist   | QJ1            | –          | 0             | 0        | 0        | 0      | 0             | 0                  | 0                       | 90 €                 |
| <b>Pommeau de levier de vitesses</b> en aluminium Audi exclusive (Uniquement sur boîte manuelle)   | 6Q5            | 0          | 0             | 0        | 0        | 0      | 0             | –                  | –                       | 210 €                |
| <b>Sièges Sport S</b> à l'avant avec appuie-tête intégrés, bourrelets latéraux fortement marqués assurant un meilleur maintien dans les virages, sièges réglables manuellement incluant réglage de l'inclinaison de l'assise et repose-cuisses réglable. Cuir gaufré avec surpiqures contrastées de style diamant au niveau des épaules.<br>Oblige sellerie [N2R]) / Contient [7P1] / Interdit [3PB] et [3L5]                          | PS6            | –          | –             | –        | –        | 0      | –             | –                  | –                       | 1 090 €              |
| <b>Sièges avant chauffants</b> : chauffe les assises et les dossiers (chauffe aussi les bourrelets latéraux des sièges avec une sellerie cuir et les sièges Sport) ; réglage séparé à plusieurs positions pour chaque siège  | 4A3            | –          | 0             | 0        | 0        | 0      | 0             | 0                  | 0                       | 405 €                |
| <b>Siège bébé</b> Audi pour enfant jusqu'à 13 kg gris titane/noir - Accessoires d'Origine Audi®<br>Nécessite les ancrages et la base ISOFIX réf. 4L0019900C EUR  | 4L0019901A     | 0          | 0             | 0        | 0        | 0      | 0             | 0                  | 0                       | 289 € <sup>(1)</sup> |
| <b>Siège enfant</b> Audi avec ISOFIX pour enfant de 9 à 18 kg Gris titane/noir - Accessoires d'Origine Audi®<br>Nécessite les ancrages et la base ISOFIX réf. 4L0019900C EUR   | 4L0019903A EUR | 0          | 0             | 0        | 0        | 0      | 0             | 0                  | 0                       | 359 € <sup>(1)</sup> |
| <b>Siège enfant</b> Audi youngster +, pour enfant de 15 à 36 kg gris titane/noir - Accessoires d'Origine Audi®   | 4L0019905B     | 0          | 0             | 0        | 0        | 0      | 0             | 0                  | 0                       | 399 € <sup>(1)</sup> |
| <b>Fixation ISOFIX</b> pour un meilleur maintien du siège bébé Audi, permet un montage et un démontage faciles - adaptable sur le siège passager et la banquette arrière - Accessoires d'Origine Audi®   | 4L0019900C EUR | 0          | 0             | 0        | 0        | 0      | 0             | 0                  | 0                       | 259 € <sup>(1)</sup> |
| <b>Siège conducteur</b> réglable électriquement.<br>Oblige [7P1], interdit [PS6] et indisponible sur A3 et 1.6 TDI ultra   | 3PB            | –          | 0             | 0        | 0        | 0      | 0             | 0                  | 0                       | 475 €                |
| <b>Sièges avant</b> réglables électriquement.<br>Oblige [7P1], interdit [PS6] et indisponible sur A3 et 1.6 TDI ultra  | 3L5            | –          | 0             | 0        | 0        | 0      | 0             | 0                  | 0                       | 825 €                |
| <b>Sièges Sport</b> : sur Ambiente uniquement disponible en combinaison [N5W] et [N7U]   | PS1            | –          | –             | 0        | S        | S      | S             | 0                  | S                       | 295 €                |
| <b>Tapis textile</b> avec motif décoratif rouge, jeu de 4 - Accessoires d'Origine Audi®  | 8V1061270A     | 0          | 0             | 0        | 0        | 0      | 0             | 0                  | 0                       | 89 € <sup>(1)</sup>  |
| <b>Set de bagages</b> , comprend 2 valises trolleys (d'environ 50 L), avec protection grise contre la pluie intégrée, coque en polycarbonate avec tissu nylon de haute qualité, applications poignées en cuir de vachette.<br>Uniquement sur A3 Berline  | 6ST            | 0          | 0             | 0        | 0        | 0      | 0             | 0                  | 0                       | 580 €                |
| <b>Set de bagages + Tapis réversible</b><br>Uniquement sur A3 Berline  | 6SK            | 0          | 0             | 0        | 0        | 0      | 0             | 0                  | 0                       | 665 €                |

0 : option S : proposé en série – : non proposé. Accessoires d'Origine Audi® : Prix TTC client conseillé, hors pose. (1) Prix TTC client conseillé, hors pose. Sous réserve de changement de références ou de péremptions. Rapprochez-vous de votre magasin.



Retrouvez les vidéos explicatives à partir des liens interactifs.

Confort / Esthétique intérieure (suite)

|   | Code | Attraction | Business line | Ambiente | Ambition | S line | Ambition Luxe | e-tron<br>Ambiente | e-tron<br>Ambition Luxe | Prix TTC |
|---|------|------------|---------------|----------|----------|--------|---------------|--------------------|-------------------------|----------|
| <b>Tapis réversible</b> pour le coffre, velours d'un côté, gommé de l'autre   | 6SJ  | 0          | 0             | 0        | 0        | 0      | 0             | 0                  | 0                       | 85 €     |
| <b>Volant</b> en cuir multifonction 4 branches  | 2ZQ  | 0          | S             | S        | —        | —      | —             | —                  | —                       | 215 €    |
| <b>Volant</b> en cuir multifonction 4 branches avec palettes de changement de vitesses sous le volant. Uniquement pour S tronic           | 2ZS  | —          | 0             | 0        | —        | —      | —             | —                  | —                       | 135 €    |
| <b>Volant</b> en cuir multifonction 3 branches avec palettes de changement de vitesses sous le volant                                     | 1XX  | —          | —             | —        | S        | S      | S             | 0                  | S                       | 135 €    |
| <b>Volant</b> en cuir multifonction 3 branches avec méplat  | 2PF  | —          | —             | —        | 0        | S      | 0             | —                  | 0                       | 135 €    |
| <b>Volant</b> en cuir multifonction 3 branches avec méplat et palettes de changement de vitesses sous le volant. Uniquement pour S tronic | 2PK  | —          | —             | —        | 0        | S      | 0             | —                  | 0                       | 135 €    |

Châssis / Esthétique extérieure

|   |            |   |   |   |   |   |   |   |   |                      |
|---|------------|---|---|---|---|---|---|---|---|----------------------|
| <b>Audi magnetic ride</b> : système d'amortisseurs adaptatifs permettant de choisir soi-même le réglage du châssis (Auto/Confort/Sport) à l'aide d'une touche sur la console centrale (en option pour moteurs TFSI et TDI à partir de 150 ch) ; améliore le confort et le dynamisme de conduite en réglant l'amortissement selon les conditions de la route et de la conduite ; rabaissement d'env. 15 mm par rapport au châssis dynamique. Oblige [2UC] (de série à partir d'Ambition) | 2H7        | — | 0 | 0 | — | — | — | — | — | 1 450 €              |
|   |            | — | — | — | 0 | 0 | 0 | — | — | 1 190 €              |
| <b>Barres de toit</b> pour A3, avec Pack aluminium extérieur [4ZB] - Accessoires d'Origine Audi®  | 8V3071126  | 0 | 0 | 0 | 0 | 0 | 0 | 0 | 0 | 259 € <sup>(1)</sup> |
| <b>Barres de toit</b> pour A3, avec Pack noir extérieur [4Z1] ou - Accessoires d'Origine Audi®  | 8V3071126L | 0 | 0 | 0 | 0 | 0 | 0 | 0 | 0 | 259 € <sup>(1)</sup> |
| <b>Barres de toit</b> pour A3 Berline - Accessoires d'Origine Audi®   | 8V5071126  | 0 | 0 | 0 | 0 | 0 | 0 | 0 | 0 | 259 € <sup>(1)</sup> |
| <b>Becquet de pavillon</b> S line, laqué dans la couleur de la carrosserie, avec inserts aérodynamiques latéraux noir brillant, au design résolument sportif. Indisponible sur A3 Berline et sur 1.6 TDI ultra  | 5J2        | 0 | 0 | 0 | 0 | 0 | 0 | 0 | 0 | 315 €                |
| <b>Châssis Sport</b> : carrosserie abaissée d'env. 15 mm, avec suspension et amortissement fermes pour un contact plus direct avec la route et un comportement sportif (de série sur 1.6 TDI ultra)   | 2UC        | — | 0 | 0 | S | S | S | — | — | 275 €                |
| <b>Châssis Sport</b> : suppression Interdit sur 1.6 TDI ultra   | 2UA        | — | — | — | 0 | — | 0 | — | — | Gratuit              |
| <b>Châssis Sport S line</b> . Amortisseurs et ressorts optimisés en fermeté. Réglages plus sportifs et dynamiques. Véhicule abaissé de 10 mm par rapport à un châssis Sport   | 2UG        | — | — | — | 0 | 0 | 0 | — | — | 415 €                |
| <b>Coffre de toit</b> pour bagages 300 L - Accessoires d'Origine Audi®  | 8V0071200  | 0 | 0 | 0 | 0 | 0 | 0 | 0 | 0 | 429 € <sup>(1)</sup> |
| <b>Coffre de toit</b> pour skis et bagages 450 L - Accessoires d'Origine Audi®  | 8X0071200  | 0 | 0 | 0 | 0 | 0 | 0 | 0 | 0 | 479 € <sup>(1)</sup> |
| <b>Coffre de toit</b> pour skis et bagages 405 L - Accessoires d'Origine Audi®  | 8K0071200  | 0 | 0 | 0 | 0 | 0 | 0 | 0 | 0 | 679 € <sup>(1)</sup> |
| <b>Crochet d'attelage</b> : amovible et verrouillable ; col de cygne et boule en acier forgé, la prise 13 pôles peut être rabattue de façon invisible derrière le pare-chocs arrière. Le crochet d'attelage démonté trouve sa place dans le logement de la roue de secours. Interdit [3FB] sur A3 Sportback e-tron. Interdit sur 1.6 TDI ultra  | 1D2        | 0 | 0 | 0 | 0 | 0 | 0 | 0 | 0 | 855 €                |
| <b>Pack Brillance noir</b> Audi exclusive avec arête et encadrement de calandre, baguette le long du pavillon et sur les appuis de vitre ainsi que barette sur les grilles d'entrée d'air latérales en noir brillant, calandre, grilles d'entrée d'air latérales et support de plaque d'immatriculation en noir mat, diffuseur gris platine   | 4ZD        | 0 | 0 | 0 | 0 | 0 | 0 | — | — | 605 €                |
| <b>Préparation crochet d'attelage</b> : comprend câblage jusqu'au logement de la roue de secours, système approprié de refroidissement du moteur. Le kit de pièces pour équipement ultérieur est disponible dans les Accessoires d'Origine Audi®  | 1M5        | 0 | 0 | 0 | 0 | 0 | 0 | 0 | 0 | 185 €                |
| <b>Pack aluminium extérieur</b> : encadrement des vitres latérales et baguettes en aluminium anodisé  | 4ZB        | — | 0 | S | 0 | S | S | S | S | 220 €                |
| <b>ANNULATION du pack aluminium extérieur</b> : encadrement des vitres latérales et baguettes en aluminium anodisé  | 4Z1        | — | — | — | — | 0 | 0 | — | 0 | Gratuit              |

0 : option S : proposé en série — : non proposé. (1) Prix TTC client conseillé, hors pose. Sous réserve de changement de références ou de péremptions. Rapprochez-vous de votre magasin.



Retrouvez les vidéos explicatives à partir des liens interactifs.

Châssis / Esthétique extérieure (suite)

|  | Code       | Attraction | Business line | Ambiente | Ambition | S line | Ambition Luxe | e-tron Ambiente | e-tron Ambition Luxe | Prix TTC               |
|--|------------|------------|---------------|----------|----------|--------|---------------|-----------------|----------------------|------------------------|
| <b>Pack extérieur S line</b><br>Indisponible sur 1.6 TDI ultra   | PQD        | —          | 0             | 0        | —        | —      | —             | —               | —                    | 1 810 €                |
|  |            | —          | —             | —        | 0        | —      | 0             | —               | —                    | 1 770 €                |
|  |            | —          | —             | —        | —        | 0      | —             | —               | —                    | 1 530 €                |
| <b>Peinture</b> métallisée ou nacrée   |            | 0          | 0             | 0        | 0        | 0      | 0             | 0               | 0                    | 770 €                  |
| <b>Porte-vélo</b> pour crochet d'attelage, adaptable sur tous les véhicules de la gamme - Accessoires d'Origine Audi*  | 4G1071105  | 0          | 0             | 0        | 0        | 0      | 0             | —               | —                    | 630 € <sup>(1)</sup>   |
| <b>Porte-skis</b> et snowboards pour 4 paires de skis / 2 snowboards - Accessoires d'Origine Audi*   | 4F9071129D | 0          | 0             | 0        | 0        | 0      | 0             | 0               | 0                    | 99 € <sup>(1)</sup>    |
| <b>Porte-skis</b> et snowboards pour 6 paires de skis / 4 snowboards - Accessoires d'Origine Audi*   | 4F9071129E | 0          | 0             | 0        | 0        | 0      | 0             | 0               | 0                    | 119 € <sup>(1)</sup>   |
| <b>Rampes de pavillon</b> en aluminium poli (uniquement sur A3 Sportback)<br>Interdit [4ZD]  | 3S1        | 0          | 0             | 0        | 0        | 0      | 0             | 0               | 0                    | 325 €                  |
| <b>Rampes de pavillon</b> anodisées noires (uniquement sur A3 Sportback)   | 3S2        | 0          | 0             | 0        | 0        | 0      | 0             | 0               | 0                    | 325 €                  |
| <b>Pack de 4 roues complètes</b> hiver aluminium 16", en supplément de la monte d'origine, avec housses - Accessoires d'Origine Audi*  | HRC        | 0          | 0             | 0        | 0        | 0      | 0             | 0               | 0                    | 1 500 € <sup>(1)</sup> |
| <b>Suppression</b> du nom de modèle et de la motorisation  | 2Z0        | 0          | 0             | 0        | 0        | 0      | 0             | —               | —                    | Gratuit                |
| <b>Toit panoramique en verre</b> : commande électrique pour relever et ouvrir la partie avant en verre, fonctionnement automatique pour l'ouverture et la fermeture, zone en verre teinté avec pare-soleil réglable en continu.<br>Oblige [QQ4] ou [QQ5] et indisponible sur 1.6 TDI ultra | 3FB        | —          | 0             | 0        | 0        | 0      | 0             | 0               | 0                    | 1 330 €                |
| <b>Vitres surteintées</b> (Privacy glass) : lunette arrière et vitres latérales arrière surteintées  | VW1        | —          | 0             | 0        | 0        | 0      | 0             | 0               | 0                    | 485 €                  |
| <b>Jantes A3 / A3 Sportback</b>  |            |            |               |          |          |        |               |                 |                      |                        |
| <b>Jantes en aluminium coulé</b> style 15 branches en Y 16".<br>De série sur 1.6 TDI ultra   | C2F        | —          | —             | S        | —        | —      | —             | 0               | —                    | Gratuit                |
| <b>Jantes en aluminium coulé</b> style 5 branches 17".<br>De série sur Ambition  | C90        | —          | —             | —        | S        | —      | 0             | —               | —                    | Gratuit                |
| <b>Jantes en aluminium coulé</b> style 5 branches cinétiques 17".<br>Indisponible sur 1.6 TDI ultra  | CJ1        | 0          | 0             | 0        | —        | —      | —             | —               | —                    | 855 €                  |
|  |            | —          | —             | —        | 0        | —      | —             | —               | —                    | 305 €                  |
|  |            | —          | —             | —        | —        | —      | 0             | 0               | 0                    | 0                      |
| <b>Jantes en aluminium coulé</b> style 15 branches 17".<br>Indisponible sur 1.6 TDI ultra  | CH2        | 0          | 0             | 0        | —        | —      | —             | —               | —                    | 855 €                  |
|  |            | —          | —             | —        | 0        | —      | —             | —               | —                    | 305 €                  |
|  |            | —          | —             | —        | —        | —      | 0             | 0               | 0                    | 0                      |
| <b>Jantes en aluminium coulé</b> Audi Sport style 5 branches doubles 17".<br>Indisponible sur 1.6 TDI ultra  | C0U        | 0          | 0             | 0        | —        | —      | —             | —               | —                    | 1 280 €                |
|  |            | —          | —             | —        | 0        | —      | —             | —               | —                    | 725 €                  |
|  |            | —          | —             | —        | —        | —      | 0             | 0               | 0                    | 0                      |
| <b>Jantes en aluminium coulé</b> style 15 branches en turbines 17". Saisir [O17] en option sur e-tron Ambiente Luxe  | CI7        | —          | —             | —        | —        | —      | —             | S               | 0                    | Gratuit                |

0 : option S : proposé en série — : non proposé. Les jantes Accessoires d'Origine Audi® sont livrées en complément des jantes de série. (1) Prix TTC client conseillé, hors pose. Sous réserve de changement de références ou de péremptions. Rapprochez-vous de votre magasin.

Jantes A3 / A Sportback

|   | Code | Attraction | Business line | Ambiente | Ambition | S line | Ambition Luxe | e-tron<br>Ambiente | e-tron<br>Ambition Luxe | Prix TTC |
|---|------|------------|---------------|----------|----------|--------|---------------|--------------------|-------------------------|----------|
| <b>Jantes en aluminium coulé style</b> 15 branches en turbines 18"  | CV4  | —          | —             | —        | —        | —      | —             | 0                  | S                       | 910 €    |
| <b>Jantes en aluminium coulé style</b> 5 branches dynamiques partiellement polies 18".<br>Indisponible sur 1.6 TDI ultra  | C0T  | 0          | 0             | 0        | —        | —      | —             | —                  | —                       | 1 760 €  |
|   |      | —          | —             | —        | 0        | —      | —             | —                  | —                       | 1 210 €  |
|   |      | —          | —             | —        | —        | —      | —             | 0                  | —                       | 910 €    |
|   |      | —          | —             | —        | —        | —      | 0             | —                  | 0                       | Gratuit  |
| <b>Jantes en aluminium coulé Audi Sport style</b> 10 branches 18".<br>Indisponible sur 1.6 TDI ultra  | F37  | 0          | 0             | 0        | —        | —      | S             | —                  | —                       | 1 880 €  |
|   |      | —          | —             | —        | 0        | —      | S             | —                  | —                       | 1 340 €  |
|   |      | —          | —             | —        | —        | —      | S             | 0                  | —                       | 1 030 €  |
|   |      | —          | —             | —        | —        | 0      | S             | —                  | —                       | 245 €    |
|   |      | —          | —             | —        | —        | —      | S             | —                  | 0                       | Gratuit  |
| <b>Jantes en aluminium coulé Audi Sport style</b> 10 branches 18" avec finition titane.<br>Indisponible sur 1.6 TDI ultra   | F38  | 0          | 0             | 0        | —        | —      | —             | —                  | —                       | 2 250 €  |
|   |      | —          | —             | —        | 0        | —      | —             | —                  | —                       | 1 700 €  |
|   |      | —          | —             | —        | —        | —      | —             | 0                  | —                       | 1 400 €  |
|   |      | —          | —             | —        | —        | 0      | —             | —                  | —                       | 605 €    |
|   |      | —          | —             | —        | —        | —      | 0             | —                  | 0                       | 365 €    |
| <b>Jantes en aluminium coulé Audi Sport style</b> 5 branches en hélice noires, polies brillant 18".<br>Indisponible sur 1.6 TDI ultra   | CL3  | 0          | 0             | 0        | —        | —      | —             | —                  | —                       | 2 250 €  |
|   |      | —          | —             | —        | 0        | —      | —             | —                  | —                       | 1 700 €  |
|   |      | —          | —             | —        | —        | —      | —             | 0                  | —                       | 1 400 €  |
|   |      | —          | —             | —        | —        | 0      | —             | —                  | —                       | 605 €    |
|   |      | —          | —             | —        | —        | —      | 0             | —                  | 0                       | 365 €    |
| <b>Jantes en aluminium coulé Audi Sport style</b> 5 branches Wing, finition titane, brillantes 19".<br>Obligé [2UC] (de série à partir d'Ambition) et disponible uniquement sur les motorisations à partir de 125 ch          | C7D  | —          | —             | 0        | —        | —      | —             | —                  | —                       | 2 840 €  |
|   |      | —          | —             | —        | 0        | —      | —             | —                  | —                       | 2 300 €  |
|   |      | —          | —             | —        | —        | 0      | —             | —                  | —                       | 1 210 €  |
|   |      | —          | —             | —        | —        | —      | 0             | —                  | —                       | 970 €    |
| <b>Jantes en aluminium coulé Audi Sport style</b> 5 branches en V finition titane mat, polies brillant, 19".<br>Obligé [2UC] (de série à partir d'Ambition) et disponible uniquement sur les motorisations à partir de 125 ch | C7M  | —          | —             | 0        | —        | —      | —             | —                  | —                       | 2 840 €  |
|   |      | —          | —             | —        | 0        | —      | —             | —                  | —                       | 2 300 €  |
|   |      | —          | —             | —        | —        | 0      | —             | —                  | —                       | 1 210 €  |
|   |      | —          | —             | —        | —        | —      | 0             | —                  | —                       | 970 €    |

0 : option S : proposé en série — : non proposé. Accessoires d'Origine Audi® : Prix TTC client conseillé, hors pose. Les jantes Accessoires d'Origine Audi® sont livrées en complément des jantes de série.

## Jantes A3 Berline

|  | Code | Attraction | Business line | Ambiente | Ambition | S line | Ambition Luxe | e-tron<br>Ambiente | e-tron<br>Ambition Luxe | Prix TTC |
|--|------|------------|---------------|----------|----------|--------|---------------|--------------------|-------------------------|----------|
| <b>Jantes en aluminium coulé</b> style 5 branches dynamiques 17".<br>De série sur Ambition   | OF7  | —          | —             | —        | S        | —      | 0             | —                  | —                       | Gratuit  |
| <b>Jantes en aluminium coulé</b> style 10 branches cinétiques 17".<br>Indisponible sur 1.6 TDI ultra   | C5I  | 0          | 0             | 0        | —        | —      | —             | —                  | —                       | 855 €    |
|  |      | —          | —             | —        | 0        | —      | —             | —                  | —                       | 305 €    |
|  |      | —          | —             | —        | —        | —      | 0             | —                  | —                       | Gratuit  |
| <b>Jantes en aluminium coulé</b> style 5 branches en étoile 17".<br>Indisponible sur 1.6 TDI ultra   | C0X  | —          | 0             | 0        | —        | —      | —             | —                  | —                       | 855 €    |
|  |      | —          | —             | —        | 0        | —      | —             | —                  | —                       | 305 €    |
|  |      | —          | —             | —        | —        | —      | 0             | —                  | —                       | Gratuit  |
| <b>Jantes en aluminium coulé</b> style multi-branches en étoile, gris contrasté, partiellement polies 18".<br>Indisponible sur 1.6 TDI ultra   | C1J  | —          | —             | —        | —        | —      | 0             | —                  | —                       | Gratuit  |
|  |      | —          | —             | —        | 0        | —      | —             | —                  | —                       | 1 210 €  |
|  |      | —          | —             | —        | —        | —      | 0             | —                  | —                       | Gratuit  |
| <b>Jantes en aluminium coulé</b> Audi Sport style 5 branches structurées 18".<br>Indisponible sur 1.6 TDI ultra  | CS1  | 0          | 0             | 0        | —        | —      | —             | —                  | —                       | 1 880 €  |
|  |      | —          | —             | —        | 0        | —      | —             | —                  | —                       | 1 340 €  |
|  |      | —          | —             | —        | —        | 0      | —             | —                  | —                       | 425 €    |
|  |      | —          | —             | —        | —        | —      | 0             | —                  | —                       | Gratuit  |
| <b>Jantes en aluminium coulé</b> Audi Sport style 10 branches 18".<br>Indisponible sur 1.6 TDI ultra   | CL7  | 0          | 0             | 0        | —        | —      | S             | —                  | —                       | 1 880 €  |
|  |      | —          | —             | —        | 0        | —      | S             | —                  | —                       | 1 340 €  |
|  |      | —          | —             | —        | —        | 0      | S             | —                  | —                       | 425 €    |
| <b>Jantes en aluminium coulé</b> Audi Sport style 10 branches finition titane mat, polies brillant 18".<br>Indisponible sur 1.6 TDI ultra  | CJ2  | 0          | 0             | 0        | —        | —      | —             | —                  | —                       | 2 250 €  |
|  |      | —          | —             | —        | 0        | —      | —             | —                  | —                       | 1 700 €  |
|  |      | —          | —             | —        | —        | 0      | —             | —                  | —                       | 790 €    |
|  |      | —          | —             | —        | —        | —      | 0             | —                  | —                       | 365 €    |
| <b>Jantes en aluminium coulé</b> Audi Sport style 5 branches en hélice noires, polies brillant 18".<br>Indisponible sur 1.6 TDI ultra  | F30  | 0          | 0             | 0        | —        | —      | —             | —                  | —                       | 2 250 €  |
|  |      | —          | —             | —        | 0        | —      | —             | —                  | —                       | 1 700 €  |
|  |      | —          | —             | —        | —        | 0      | —             | —                  | —                       | 790 €    |
|  |      | —          | —             | —        | —        | —      | 0             | —                  | —                       | 365 €    |
| <b>Jantes en aluminium coulé</b> Audi Sport style 5 branches Wing, finition titane, brillantes 19".<br>Obligé [2UC] (de série à partir d'Ambition) et disponible uniquement sur les motorisations à partir de 125 ch | C7D  | 0          | 0             | 0        | —        | —      | —             | —                  | —                       | 2 855 €  |
|  |      | —          | —             | —        | 0        | —      | —             | —                  | —                       | 2 315 €  |
|  |      | —          | —             | —        | —        | 0      | —             | —                  | —                       | 1 460 €  |
|  |      | —          | —             | —        | —        | —      | 0             | —                  | —                       | 970 €    |

0 : option S : proposé en série — : non proposé.



Jantes A3 Berline (suite)

|   | Code | Attraction | Business line | Ambiente | Ambition | S line | Ambition Luxe | e-tron<br>Ambiente | e-tron<br>Ambition Luxe | Prix TTC |
|---|------|------------|---------------|----------|----------|--------|---------------|--------------------|-------------------------|----------|
| <b>Jantes en aluminium coulé</b> Audi Sport style 5 branches en V finition titane mat, polies brillant, 19".<br>Oblige [2UC] (de série à partir d'Ambition) et disponible uniquement sur les motorisations à partir de 125 ch   | C7M  | 0          | 0             | 0        | —        | —      | —             | —                  | —                       | 2 855 €  |
|   |      | —          | —             | —        | 0        | —      | —             | —                  | —                       | 2 315 €  |
|   |      | —          | —             | —        | —        | 0      | —             | —                  | —                       | 1 460 €  |
|   |      | —          | —             | —        | —        | —      | 0             | —                  | —                       | 970 €    |
| <b>Infotainment</b>   |      |            |               |          |          |        |               |                    |                         |          |
| <b>Audi sound system</b> : 10 haut-parleurs incluant un haut-parleur central dans le tableau de bord et un subwoofer dans le logement de la roue de secours, amplificateur 6 canaux avec une puissance totale de 180 watts  | 9VD  | 0          | 0             | 0        | 0        | 0      | S             | 0                  | S                       | 315 €    |
| <b>Bang &amp; Olufsen sound system</b> : restitution de son surround via 14 haut-parleurs incluant haut-parleur central dans le tableau de bord et subwoofer dans le logement de la roue de secours ; amplificateur 15 canaux avec une puissance totale de 705 watts. Restitution de son surround 5.1 possible en combinaison avec le MMI GPS advanced et le lecteur DVD intégré. Indisponible sur 1.6 TDI ultra  | 9VS  | 0          | 0             | 0        | 0        | 0      | —             | 0                  | —                       | 955 €    |
|   |      | —          | —             | —        | —        | —      | 0             | —                  | 0                       | 645 €    |
| <b>Audi phone box</b> : permet de téléphoner dans le véhicule en plaçant le téléphone portable sur le support prévu à cet effet sur la console centrale ; comprend dispositif mains libres et commande vocale pour les fonctions du téléphone ; incluant connexion à l'antenne du véhicule par antenne couplée intégrée dans le vide-poches, faible rayonnement SAR dans l'habitacle ; possibilité de chargement via fiche USB. Informations sur les téléphones portables compatibles auprès de votre partenaire Audi ou sur www.audi.com/bluetooth. Oblige [ZZQ] ou [ZZS] sur Attraction   | 9ZE  | 0          | 0             | 0        | 0        | 0      | 0             | 0                  | 0                       | 395 €    |
| <b>MMI GPS plus</b> : avec données de navigation (carte SD), contient MMI radio et Pack connectivity (préparation Audi music interface, interface Bluetooth avec Bluetooth audiostreaming et navigation, lecteur de carte SDXC supplémentaire jusqu'à 2 To, 2 câbles adaptateur Accessoires d'Origine Audi®) ; affichage des cartes sur écran couleur de 5,8" à déploiement électrique, commande via MMI Radio, volant multifonction en cuir ou système de dialogue vocal   | PNU  | —          | S             | —        | 0        | 0      | S             | —                  | —                       | 1 100 €  |
|   |      | —          | S             | 0        | —        | —      | S             | —                  | —                       | 715 €    |
| <b>MMI GPS advanced avec MMI Touch</b> : avec données de navigation (mémoire Flash), écran couleur 7" haute résolution, à déploiement électrique, affichage des cartes routières en tant que modèles de terrain 3D, villes en 3D, choix entre 3 routes alternatives, indicateur de limitation de vitesse basé sur les données de navigation ; système de dialogue vocal incluant radio avec mémoire Flash pour musique (10 Go), lecteur DVD compatible MP3, WMA, AAC et MPEG-4, 2 lecteurs de cartes SDXC (jusqu'à 2 To), 2 câbles adaptateur Accessoires d'Origine Audi®, Audi music interface, interface Bluetooth avec Bluetooth audiostreaming et 8 haut-parleurs passifs avec une puissance totale de 80 watts. MMI Touch : champ de saisie avec écran tactile sur le bouton-poussoir rotatif permettant une commande intuitive du MMI sans devoir quitter la route des yeux. Oblige [9S6] sur Business line | PNQ  | —          | —             | —        | 0        | 0      | —             | 0                  | —                       | 2 490 €  |
|   |      | —          | —             | 0        | —        | —      | —             | —                  | —                       | 2 110 €  |
|   |      | —          | 0             | —        | —        | —      | 0             | —                  | S                       | 1 390 €  |

0 : option S : proposé en série — : non proposé. Accessoires d'Origine Audi® : Prix TTC client conseillé, hors pose.









Infotainment (suite)

|   | Code       | Attraction | Business line | Ambiente | Ambition | S line | Ambition Luxe | e-tron<br>Ambiente | e-tron<br>Ambition Luxe | Prix TTC            |
|---|------------|------------|---------------|----------|----------|--------|---------------|--------------------|-------------------------|---------------------|
| <b>Activation de la navigation</b> pour véhicules avec Pack connectivity. A utiliser en combinaison avec la cartographie, référence 8V0060866 - Accessoires d'Origine Audi®   | 8V0063192  | 0          | 0             | 0        | 0        | 0      | 0             | —                  | —                       | 389 €               |
| <b>Cartographie 2015</b> , pour véhicules avec navigation activée via pack connectivity. A utiliser en combinaison avec la référence 8V0063192 si la navigation n'a pas encore été activée - Accessoires d'Origine Audi®  | 8V0060866C | 0          | 0             | 0        | 0        | 0      | 0             | —                  | —                       | 239 €               |
| <b>Préparation pour téléphone portable</b> (Bluetooth) : permet de connecter son téléphone au véhicule via l'interface ; possibilité de parler librement dans le véhicule par le biais du micro. Incluant Bluetooth audiostreaming (en fonction de la compatibilité du téléphone portable). Informations à propos des compatibilités auprès de votre partenaire Audi ou sur <a href="http://www.audi.com/bluetooth">www.audi.com/bluetooth</a>  | 9ZX        | 0          | S             | S        | S        | S      | S             | S                  | S                       | 365 €               |
| <b>Pack connectivity</b> : contient préparation téléphone portable (Bluetooth), Audi music interface (permet de relier un Apple iPod à partir de la Génération 4, fonctionnalité musique Apple iPhone ainsi que dispositifs de stockage USB et lecteur MP3), Bluetooth audiostreaming, préparation de navigation (fonction de navigation et cartographie disponibles comme équipement ultérieur dans les Accessoires d'origine Audi®), lecteur de carte SDXC supplémentaire (jusqu'à 2 To). Inclut 2 câbles adaptateur Accessoires d'Origine Audi®.<br>Remarque : la prise séparée d'entrée AUX est supprimée avec Audi music interface | PNV        | 0          | S             | S        | —        | —      | S             | —                  | —                       | 745 €               |
|   |            | —          | S             | S        | 0        | 0      | S             | —                  | —                       | 385 €               |
| <b>Réception radio numérique (DAB)</b> : ajoute à l'offre de radios analogiques la réception de stations numériques avec une meilleure qualité sonore, incluant DAB+ et DMB Audio. En combinaison avec le GPS advanced un second tuner DAB recherche en permanence des fréquences de réception alternatives de la station réglée, la liste des émetteurs est simultanément actualisée. Attention : réception asservie à la disponibilité d'un réseau numérique local  | QV3        | —          | 0             | 0        | 0        | 0      | 0             | 0                  | 0                       | 365 €               |
| <b>Système d'information</b> du conducteur avec écran couleur   | 9S6        | 0          | 0             | —        | —        | —      | —             | —                  | —                       | 145 €               |
|   | PNQ/EL3    | —          | —             | —        | 0        | 0      | —             | —                  | —                       | 3 095 €             |
|   |            | —          | 0             | —        | —        | —      | 0             | —                  | —                       | 2 715 €             |
|   |            | —          | 0             | —        | —        | —      | 0             | —                  | —                       | 1 995 €             |
|   |            | —          | —             | —        | —        | —      | —             | 0                  | —                       | 3 095 €             |
| EL5   | —          | —          | —             | —        | —        | —      | —             | 0                  | 605 €                   |                     |
| <b>Câble de chargement</b> pour téléphone portable, pour berceau téléphone universel, pour iPhone jusque 4 <sup>e</sup> génération - Accessoires d'Origine Audi®  | 8V0051435B | 0          | 0             | 0        | 0        | 0      | 0             | 0                  | 0                       | 45 € <sup>(1)</sup> |
| <b>Câble de chargement</b> pour téléphone portable, pour berceau téléphone universel, pour prise micro-USB droite - Accessoires d'Origine Audi®   | 8V0051435C | 0          | 0             | 0        | 0        | 0      | 0             | 0                  | 0                       | 45 € <sup>(1)</sup> |
| <b>Câble de chargement</b> pour téléphone portable, pour berceau téléphone universel, pour prise micro-USB droite à 90° - Accessoires d'Origine Audi®   | 8V0051435D | 0          | 0             | 0        | 0        | 0      | 0             | 0                  | 0                       | 45 € <sup>(1)</sup> |

0 : option S : proposé en série — : non proposé. (1) Prix TTC client conseillé, hors pose. Sous réserve de changement de références ou de péremptions. Rapprochez-vous de votre magasin.



|   | Code       | Attraction | Business line | Ambiente | Ambition | S line | Ambition Luxe | e-tron<br>Ambiente | e-tron<br>Ambition Luxe | Prix TTC             |
|---|------------|------------|---------------|----------|----------|--------|---------------|--------------------|-------------------------|----------------------|
|   <b>e-tron</b>  |            |            |               |          |          |        |               |                    |                         |                      |
| <b>Câble de recharge côté véhicule de 7,5m</b> adaptable sur le système de recharge e-tron de série (au lieu de 2,5m)   | EH2        | —          | —             | —        | —        | —      | —             | 0                  | 0                       | 40 €                 |
| <b>Station de charge</b> : support mural pour le système de recharge e-tron qui convient parfaitement pour recharger quotidiennement la batterie à domicile ou à un autre emplacement fixe (par exemple sur le lieu de travail). Il permet un maniement confortable du câble et peut également être utilisé à l'extérieur. Enfin la station de charge est verrouillable | 8V4915706A | —          | —             | —        | —        | —      | —             | 0                  | 0                       | 560 € <sup>(1)</sup> |
| <b>Câble de chargement de 6m</b> pour les bornes de recharge publiques respectant la norme européenne (mode 3/ type 2).<br>Incompatible avec [72G]  | 72T        | —          | —             | —        | —        | —      | —             | 0                  | 0                       | 195 €                |
| <b>Câble de chargement de 6m</b> pour les bornes de recharge publiques respectant la norme française (mode 3/ type 3).<br>Incompatible avec [72T]   | 72G        | —          | —             | —        | —        | —      | —             | 0                  | 0                       | 195 €                |
|   <b>Personnalisation Audi exclusive</b>   |            |            |               |          |          |        |               |                    |                         |                      |
| <b>Applications Audi exclusive dans la couleur de la carrosserie</b>  | YTF/S3G    | —          | —             | 0        | 0        | 0      | 0             | 0                  | 0                       | 1 150 €              |
| <b>Éléments de commande en cuir Audi exclusive</b> : couronne de volant, pommeau et soufflet du levier de vitesses.<br>La couleur du cuir et des surpiqûres est personnalisable   | YRB/S3G    | —          | —             | 0        | 0        | 0      | 0             | 0                  | 0                       | 945 €                |
| <b>Cuir étendu Audi exclusive</b> sur les accoudoirs de portières, ainsi que sur la partie inférieure de la console centrale.<br>La couleur du cuir et des surpiqûres est personnalisable   | YSI/S3G    | —          | —             | 0        | 0        | 0      | 0             | 0                  | 0                       | 1 160 €              |
| <b>Pack cuir Audi exclusive en cuir Nappa</b> : assise centrale, bourrelets latéraux, appuie-tête, accoudoir central et contre-portes en cuir Nappa ; partie au niveau des épaules en cuir Velvet sur les sièges Sport.<br>La couleur du cuir, des surpiqûres et du liseré de surtapis est personnalisable  | PYA/S3G    | —          | —             | —        | 0        | 0      | —             | —                  | —                       | 5 800 €              |
|   |            | —          | —             | —        | —        | —      | 0             | —                  | 0                       | 3 800 €              |
| <b>Pack cuir Audi exclusive en cuir/Alcantara</b> : pour sièges Sport à l'avant, assise centrale, partie au niveau des épaules et contre-portes en cuir Alcantara ; bourrelets latéraux, appuie-tête et accoudoir central en cuir Nappa.<br>La couleur du cuir, des surpiqûres et du liseré de surtapis est personnalisable   | PYC/S3G    | —          | —             | —        | 0        | 0      | —             | —                  | —                       | 5 800 €              |
|   |            | —          | —             | —        | —        | —      | 0             | —                  | 0                       | 3 800 €              |
| <b>Peinture Audi exclusive</b>  | Q0Q0       | 0          | 0             | 0        | 0        | 0      | 0             | 0                  | 0                       | 2 800 €              |

0 : option S : proposé en série — : non proposé. (1) Prix TTC client conseillé, hors pose. Sous réserve de changement de références ou de péremptions. Rapprochez-vous de votre magasin. (2) Le prix de la station de charge ne comprend pas l'installation.

## A3 essence

|  |                           | 1.2 TFSI (110 ch)              |                                | 1.4 TFSI (125 ch)              |                                | 1.4 TFSI COD ultra (150 ch)    |                                | 1.8 TFSI (180 ch)              |                                |                                |
|--|---------------------------|--------------------------------|--------------------------------|--------------------------------|--------------------------------|--------------------------------|--------------------------------|--------------------------------|--------------------------------|--------------------------------|
| <b>Moteur</b>  |                           |                                |                                |                                |                                |                                |                                |                                |                                |                                |
| Puissance maxi en ch (kW) à tr/mn                            |                           | 110 (81) / 4 600 - 5 600       |                                | 125 (92) / 5 000 - 6 000       |                                | 150 (110) / 5 000 - 6 000      |                                | 180 (132) / 5 100 - 6 200      |                                | 180 (132) / 4 500 - 6 200      |
| Nombre de cylindres / soupapes                               |                           | 4 / 16                         |                                | 4 / 16                         |                                | 4 / 16                         |                                | 4 / 16                         |                                |                                |
| Cylindrée (cm <sup>3</sup> )                                 |                           | 1 197                          |                                | 1 395                          |                                | 1 395                          |                                | 1 798                          |                                |                                |
| Couple maxi (Nm) à tr/mn                                     |                           | 175 / 1 400 - 4 000            |                                | 200 / 1 400 - 4 000            |                                | 250 / 1 500 - 3 500            |                                | 250 / 1 250 - 5 000            |                                | 280 / 1 350 - 4 500            |
| <b>Transmission</b>  |                           |                                |                                |                                |                                |                                |                                |                                |                                |                                |
| Transmission   |                           | aux roues avant                |                                | aux roues avant                |                                | aux roues avant                |                                | aux roues avant                |                                | quattro                        |
| Boîte de vitesses  |                           | manuelle 6                     | S tronic 7                     | manuelle 6                     | S tronic 7                     | manuelle 6                     | S tronic 7                     | manuelle 6                     | S tronic 7                     | S tronic 6                     |
| <b>Poids - Volumes</b>                                       |                           |                                |                                |                                |                                |                                |                                |                                |                                |                                |
| Poids à vide (kg) / Total maxi autorisé en charge (kg)       |                           | 1 150 / 1 710                  | 1 170 / 1 730                  | 1 175 / 1 735                  | 1 195 / 1 755                  | 1 195 / 1 755                  | 1 205 / 1 765                  | 1 230 / 1 790                  | 1 250 / 1 810                  | 1 340 / 1 900                  |
| Remorque freinée sur rampe 8 % / 12 % / non freinée (kg)     |                           | 1 500 / 1 300 / 610            | 1 500 / 1 300 / 620            | 1 600 / 1 400 / 620            | 1 600 / 1 400 / 630            | 1 700 / 1 500 / 630            | 1 700 / 1 500 / 640            | 1 800 / 1 600 / 650            | 1 800 / 1 600 / 660            | 1 800 / 1 600 / 700            |
| Volume du coffre / avec banquettes arrières rabattues (l)    |                           | 365 / 1 100                    |                                | 365 / 1 100                    |                                | 365 / 1 100                    |                                | 365 / 1 100                    |                                | 325 / 1 060                    |
| Volume du réservoir de carburant (l)                         |                           | 50                             |                                | 50                             |                                | 50                             |                                | 50                             |                                | 55                             |
| <b>Performances - Consommation</b>                           |                           |                                |                                |                                |                                |                                |                                |                                |                                |                                |
| Vitesse maximale (km/h) sur circuit                          |                           | 198                            |                                | 206                            |                                | 220                            |                                | 235                            |                                | 228                            |
| Accélération de 0 à 100 km/h (s)                             |                           | 9,9                            |                                | 9,2                            | 9,1                            | 8,1                            |                                | 7,1                            | 7,2                            | 6,7                            |
| Carburant  |                           | Super sans plomb, 95 RON       |                                | Super sans plomb, 95 RON       |                                | Super sans plomb, 95 RON       |                                | Super sans plomb, 95 RON       |                                |                                |
| Consommation cycles urbain / routier / mixte (l/100 km)      | Jantes 16 <sup>m(1)</sup> | 6,2 / 4,2 / 4,9 <sup>(2)</sup> | 5,9 / 4,1 / 4,8 <sup>(2)</sup> | 6,7 / 4,1 / 5,1 <sup>(2)</sup> | 6,0 / 4,1 / 4,8 <sup>(2)</sup> | 5,6 / 3,9 / 4,5 <sup>(2)</sup> | 5,5 / 3,9 / 4,5 <sup>(2)</sup> | 7,4 / 4,9 / 5,8 <sup>(2)</sup> | 7,0 / 4,8 / 5,6 <sup>(2)</sup> | 8,0 / 5,5 / 6,4 <sup>(2)</sup> |
|  | Jantes 17 <sup>m(1)</sup> | 6,3 / 4,3 / 5,0 <sup>(2)</sup> | 6,1 / 4,3 / 5,0 <sup>(2)</sup> | 6,9 / 4,3 / 5,3 <sup>(2)</sup> | 6,2 / 4,3 / 5,0 <sup>(2)</sup> | 5,8 / 4,1 / 4,7 <sup>(2)</sup> | 5,7 / 4,1 / 4,7 <sup>(2)</sup> | 7,5 / 5,0 / 5,9 <sup>(2)</sup> | 7,1 / 4,9 / 5,7 <sup>(2)</sup> | 8,1 / 5,6 / 6,5 <sup>(2)</sup> |
|  | Jantes 18 <sup>m(1)</sup> | 6,4 / 4,4 / 5,1 <sup>(2)</sup> | 6,2 / 4,4 / 5,1 <sup>(2)</sup> | 7,0 / 4,4 / 5,4 <sup>(2)</sup> | 6,3 / 4,4 / 5,1 <sup>(2)</sup> | 5,9 / 4,2 / 4,8 <sup>(2)</sup> | 5,8 / 4,2 / 4,8 <sup>(2)</sup> | 7,6 / 5,1 / 6,0 <sup>(2)</sup> | 7,2 / 5,0 / 5,8 <sup>(2)</sup> | 8,2 / 5,7 / 6,6 <sup>(2)</sup> |
|  | Jantes 19 <sup>m(1)</sup> | —                              | —                              | 7,1 / 4,5 / 5,5 <sup>(2)</sup> | 6,4 / 4,5 / 5,2 <sup>(2)</sup> | 6,0 / 4,3 / 4,9 <sup>(2)</sup> | 5,9 / 4,3 / 4,9 <sup>(2)</sup> | 7,7 / 5,2 / 6,1 <sup>(2)</sup> | 7,3 / 5,1 / 5,9 <sup>(2)</sup> | 8,3 / 5,8 / 6,7 <sup>(2)</sup> |
| Émissions massiques de CO <sub>2</sub> en cycle mixte (g/km) | Jantes 16 <sup>m(1)</sup> | 114 <sup>(2)</sup>             | 110 <sup>(2)</sup>             | 117 <sup>(2)</sup>             | 110 <sup>(2)</sup>             | 105 <sup>(2)</sup>             | 104 <sup>(2)</sup>             | 134 <sup>(2)</sup>             | 129 <sup>(2)</sup>             | 149 <sup>(2)</sup>             |
|  | Jantes 17 <sup>m(1)</sup> | 117 <sup>(2)</sup>             | 116 <sup>(2)</sup>             | 122 <sup>(2)</sup>             | 115 <sup>(2)</sup>             | 109 <sup>(2)</sup>             | 110 <sup>(2)</sup>             | 136 <sup>(2)</sup>             | 132 <sup>(2)</sup>             | 152 <sup>(2)</sup>             |
|  | Jantes 18 <sup>m(1)</sup> | 119 <sup>(2)</sup>             | 118 <sup>(2)</sup>             | 124 <sup>(2)</sup>             | 117 <sup>(2)</sup>             | 111 <sup>(2)</sup>             | 112 <sup>(2)</sup>             | 138 <sup>(2)</sup>             | 133 <sup>(2)</sup>             | 153 <sup>(2)</sup>             |
|  | Jantes 19 <sup>m(1)</sup> | —                              | —                              | 125 <sup>(2)</sup>             | 118 <sup>(2)</sup>             | 112 <sup>(2)</sup>             | 113 <sup>(2)</sup>             | 139 <sup>(2)</sup>             | 134 <sup>(2)</sup>             | 154 <sup>(2)</sup>             |
| Norme antipollution  |                           | EU 6                           |                                | EU 6                           |                                | EU 6                           |                                | EU 6                           |                                |                                |
| Start/Stop / Récupération d'énergie                          |                           | oui / oui                      |                                | oui / oui                      |                                | oui / oui                      |                                | oui / oui                      |                                |                                |

(1) Selon la disponibilité des jantes sur la motorisation.

(2) Données en cours d'homologation.

## A3 diesel

|  | 1.6 TDI ultra<br>(110 ch)     | 1.6 TDI<br>(110 ch)            |                                | 2.0 TDI<br>(150 ch)            |                                |                                | 2.0 TDI<br>(184 ch)            |                                |                                |
|--|-------------------------------|--------------------------------|--------------------------------|--------------------------------|--------------------------------|--------------------------------|--------------------------------|--------------------------------|--------------------------------|
| <b>Moteur</b>  |                               |                                |                                |                                |                                |                                |                                |                                |                                |
| Puissance maxi en ch (kW) à tr/mn                            | 110 (81) /<br>3 200 - 4 000   | 110 (81) / 3 200 - 4 000       |                                | 150 (110) / 3 500 - 4 000      |                                |                                | 184 (135) / 3 500 - 4 000      |                                |                                |
| Nombre de cylindres / soupapes                               | 4 / 16                        | 4 / 16                         |                                | 4 / 16                         |                                |                                | 4 / 16                         |                                |                                |
| Cylindrée (cm³)  | 1 598                         | 1 598                          |                                | 1 968                          |                                |                                | 1 968                          |                                |                                |
| Couple maxi (Nm) à tr/mn                                     | 250 / 1 500 - 3 000           | 250 / 1 500 - 3 000            |                                | 340 / 1 750 - 3 000            |                                |                                | 380 / 1 750 - 3 250            |                                |                                |
| <b>Transmission</b>  |                               |                                |                                |                                |                                |                                |                                |                                |                                |
| Transmission   | aux roues avant               | aux roues avant                |                                | aux roues avant                |                                | quattro                        | aux roues avant                | quattro                        |                                |
| Boîte de vitesses  | manuelle 6                    | manuelle 6                     | S tronic 7                     | manuelle 6                     | S tronic 6                     | manuelle 6                     | manuelle 6                     | S tronic 6                     |                                |
| <b>Poids - Volumes</b>                                       |                               |                                |                                |                                |                                |                                |                                |                                |                                |
| Poids à vide (kg) / Total maxi autorisé en charge (kg)       | 1 180 / 1 740                 | 1 230 / 1 790                  | 1 250 / 1 810                  | 1 275 / 1 835                  | 1 295 / 1 855                  | 1 355 / 1 915                  | 1 285 / 1 845                  | 1 390 / 1 950                  |                                |
| Remorque freinée sur rampe 8 % / 12 % / non freinée (kg)     | 1 300 / 1 000 / 620           | 1 700 / 1 500 / 650            | 1 700 / 1 500 / 660            | 1 800 / 1 600 / 670            | 1 800 / 1 600 / 680            | 1 800 / 1 800 / 710            | 1 800 / 1 600 / 680            | 1 800 / 1 800 / 730            |                                |
| Volume du coffre / avec banquettes arrières rabattues (l)    | 365 / 1100                    | 365 / 1 100                    |                                | 365 / 1 100                    |                                | 325 / 1 060                    | 365 / 1 100                    | 325 / 1 060                    |                                |
| Volume du réservoir de carburant (l)                         | 50                            | 50                             |                                | 50                             |                                | 55                             | 50                             | 55                             |                                |
| <b>Performances - Consommation</b>                           |                               |                                |                                |                                |                                |                                |                                |                                |                                |
| Vitesse maximale (km/h) sur circuit                          | 200                           | 200                            |                                | 218                            | 218                            | 214                            | 234                            | 230                            |                                |
| Accélération de 0 à 100 km/h (s)                             | 10,5                          | 10,5                           |                                | 8,5                            | 8,2                            | 8,2                            | 7,3                            | 6,8                            |                                |
| Carburant  | Diesel, selon la norme EN 590 | Diesel, selon la norme EN 590  |                                | Diesel, selon la norme EN 590  |                                |                                | Diesel, selon la norme EN 590  |                                |                                |
| Consommation cycles urbain / routier / mixte (l/100 km)      | Jantes 16 <sup>*(1)</sup>     | 3,9 / 3,2 / 3,4 <sup>(2)</sup> | 4,5 / 3,4 / 3,8 <sup>(2)</sup> | 4,3 / 3,5 / 3,8 <sup>(2)</sup> | 4,9 / 3,5 / 4,0 <sup>(2)</sup> | 5,2 / 4,0 / 4,4 <sup>(2)</sup> | 5,6 / 4,1 / 4,7 <sup>(2)</sup> | 5,0 / 3,6 / 4,1 <sup>(2)</sup> | 5,4 / 4,3 / 4,7 <sup>(2)</sup> |
|  | Jantes 17 <sup>*(1)</sup>     | —                              | 4,7 / 3,6 / 4,0 <sup>(2)</sup> | 4,5 / 3,7 / 4,0 <sup>(2)</sup> | 5,0 / 3,6 / 4,1 <sup>(2)</sup> | 5,3 / 4,1 / 4,5 <sup>(2)</sup> | 5,7 / 4,2 / 4,8 <sup>(2)</sup> | 5,1 / 3,7 / 4,2 <sup>(2)</sup> | 5,5 / 4,4 / 4,8 <sup>(2)</sup> |
|  | Jantes 18 <sup>*(1)</sup>     | —                              | 4,8 / 3,7 / 4,1 <sup>(2)</sup> | 4,6 / 3,8 / 4,1 <sup>(2)</sup> | 5,1 / 3,7 / 4,2 <sup>(2)</sup> | 5,4 / 4,2 / 4,6 <sup>(2)</sup> | 5,8 / 4,3 / 4,9 <sup>(2)</sup> | 5,2 / 3,8 / 4,3 <sup>(2)</sup> | 5,6 / 4,5 / 4,9 <sup>(2)</sup> |
|  | Jantes 19 <sup>*(1)</sup>     | —                              | —                              | —                              | 5,2 / 3,8 / 4,3 <sup>(2)</sup> | 5,5 / 4,3 / 4,7 <sup>(2)</sup> | 5,9 / 4,4 / 5,0 <sup>(2)</sup> | 5,3 / 3,9 / 4,4 <sup>(2)</sup> | 5,7 / 4,6 / 5,0 <sup>(2)</sup> |
| Émissions massiques de CO <sub>2</sub> en cycle mixte (g/km) | Jantes 16 <sup>*(1)</sup>     | 89 <sup>(2)</sup>              | 99 <sup>(2)</sup>              | 99 <sup>(2)</sup>              | 105 <sup>(2)</sup>             | 116 <sup>(2)</sup>             | 122 <sup>(2)</sup>             | 109 <sup>(2)</sup>             | 124 <sup>(2)</sup>             |
|  | Jantes 17 <sup>*(1)</sup>     | —                              | 105 <sup>(2)</sup>             | 105 <sup>(2)</sup>             | 108 <sup>(2)</sup>             | 119 <sup>(2)</sup>             | 125 <sup>(2)</sup>             | 112 <sup>(2)</sup>             | 127 <sup>(2)</sup>             |
|  | Jantes 18 <sup>*(1)</sup>     | —                              | 107 <sup>(2)</sup>             | 107 <sup>(2)</sup>             | 109 <sup>(2)</sup>             | 121 <sup>(2)</sup>             | 127 <sup>(2)</sup>             | 114 <sup>(2)</sup>             | 129 <sup>(2)</sup>             |
|  | Jantes 19 <sup>*(1)</sup>     | —                              | —                              | —                              | 110 <sup>(2)</sup>             | 122 <sup>(2)</sup>             | 128 <sup>(2)</sup>             | 116 <sup>(2)</sup>             | 130 <sup>(2)</sup>             |
| Norme antipollution  | EU 6                          | EU 6                           |                                | EU 6                           |                                |                                | EU 6                           |                                |                                |
| Start/Stop / Récupération d'énergie                          | oui / oui                     | oui / oui                      |                                | oui / oui                      |                                |                                | oui / oui                      |                                |                                |

(1) Selon la disponibilité des jantes sur la motorisation.

(2) Données en cours d'homologation.

## Caractéristiques techniques A3

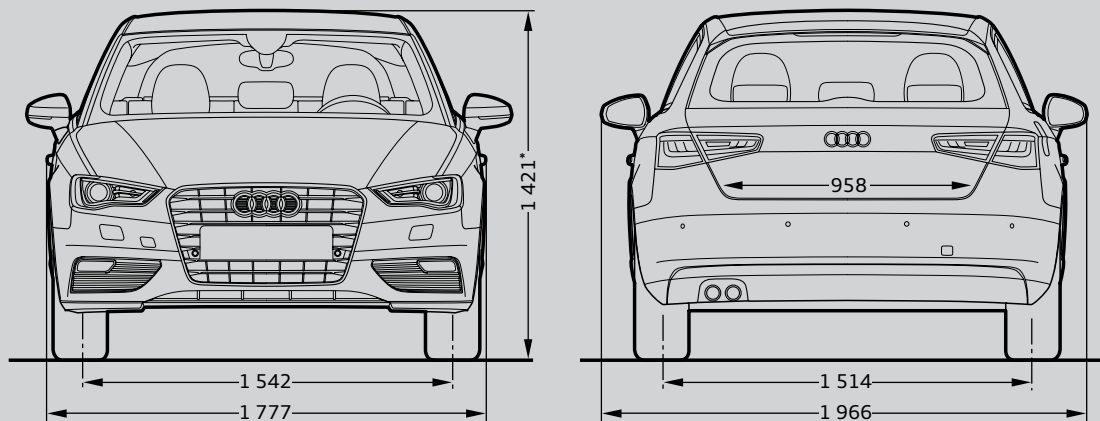

\* Hauteur maximum

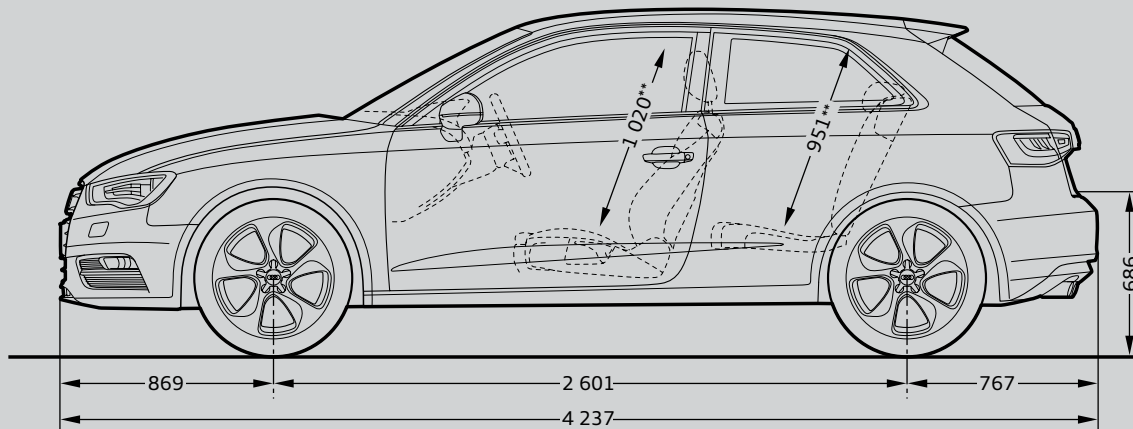

\*\* Espace maximum au dessus de la tête

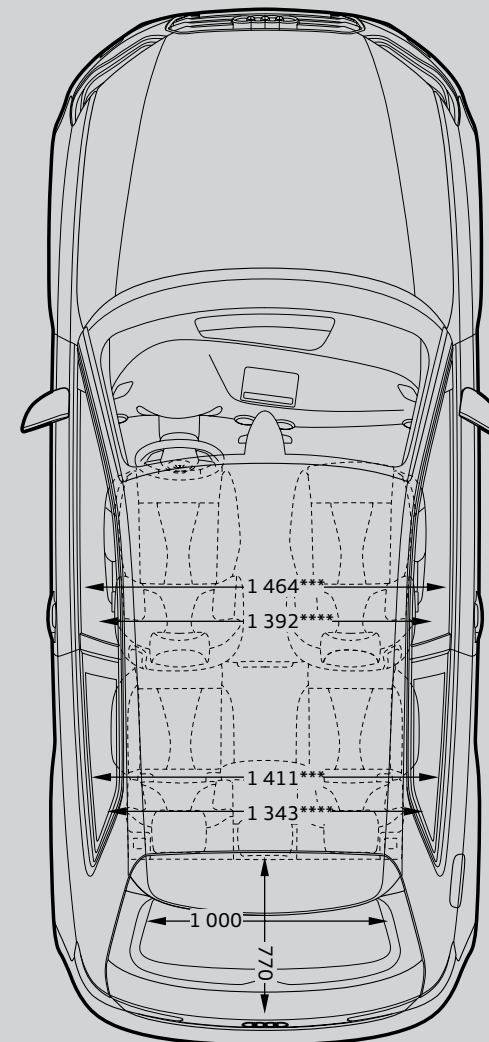

\*\*\* Largeur aux épaules \*\*\*\* Largeur aux coudes

## A3 Sportback essence

|  | 1.2 TFSI (110 ch)         |                                | 1.4 TFSI (125 ch)              |                                | 1.4 TFSI COD ultra (150 ch)    |                                | 1.8 TFSI (180 ch)              |                                |                                |                                |
|--|---------------------------|--------------------------------|--------------------------------|--------------------------------|--------------------------------|--------------------------------|--------------------------------|--------------------------------|--------------------------------|--------------------------------|
| <b>Moteur</b>  |                           |                                |                                |                                |                                |                                |                                |                                |                                |                                |
| Puissance maxi en ch (kW) à tr/mn                            | 110 (81) / 4 600 - 5 600  |                                | 125 (92) / 5 000 - 6 000       |                                | 150 (110) / 5 000 - 6 000      |                                | 180 (132) / 5 100 - 6 200      |                                | 180 (132) / 4 500 - 6 200      |                                |
| Nombre de cylindres / soupapes                               | 4 / 16                    |                                | 4 / 16                         |                                | 4 / 16                         |                                | 4 / 16                         |                                |                                |                                |
| Cylindrée (cm³)  | 1 197                     |                                | 1 395                          |                                | 1 395                          |                                | 1 798                          |                                |                                |                                |
| Couple maxi (Nm) à tr/mn                                     | 175 / 1 400 - 4 000       |                                | 200 / 1 400 - 4 000            |                                | 250 / 1 500 - 3 500            |                                | 250 / 1 250 - 5 000            |                                | 280 / 1 350 - 4 500            |                                |
| <b>Transmission</b>  |                           |                                |                                |                                |                                |                                |                                |                                |                                |                                |
| Transmission   | aux roues avant           |                                | aux roues avant                |                                | aux roues avant                |                                | aux roues avant                |                                | quattro                        |                                |
| Boîte de vitesses  | manuelle 6                | S tronic 7                     | manuelle 6                     | S tronic 7                     | manuelle 6                     | S tronic 7                     | manuelle 6                     | S tronic 7                     | S tronic 6                     |                                |
| <b>Poids - Volumes</b>                                       |                           |                                |                                |                                |                                |                                |                                |                                |                                |                                |
| Poids à vide (kg) / Total maxi autorisé en charge (kg)       | 1 180 / 1 740             | 1 200 / 1 760                  | 1 205 / 1 765                  | 1 225 / 1 785                  | 1 225 / 1 785                  | 1 235 / 1 795                  | 1 260 / 1 820                  | 1 280 / 1 840                  | 1 370 / 1 930                  |                                |
| Remorque freinée sur rampe 8 % / 12 % / non freinée (kg)     | 1 500 / 1 300 / 620       | 1 500 / 1 300 / 630            | 1 600 / 1 400 / 640            | 1 600 / 1 400 / 650            | 1 700 / 1 500 / 650            |                                | 1 800 / 1 600 / 660            | 1 800 / 1 600 / 670            | 1 800 / 1 600 / 720            |                                |
| Volume du coffre / avec banquettes arrières rabattues (l)    | 380 / 1 220               |                                | 380 / 1 220                    |                                | 380 / 1 220                    |                                | 380 / 1 220                    |                                | 340 / 1 180                    |                                |
| Volume du réservoir de carburant (l)                         | 50                        |                                | 50                             |                                | 50                             |                                | 50                             |                                | 55                             |                                |
| <b>Performances - Consommation</b>                           |                           |                                |                                |                                |                                |                                |                                |                                |                                |                                |
| Vitesse maximale (km/h) sur circuit                          | 198                       |                                | 206                            |                                | 220                            |                                | 235                            |                                | 228                            |                                |
| Accélération de 0 à 100 km/h (s)                             | 10,1                      |                                | 9,4                            | 9,3                            | 8,2                            |                                | 7,2                            | 7,3                            | 6,8                            |                                |
| Carburant  | Super sans plomb, 95 RON  |                                | Super sans plomb, 95 RON       |                                | Super sans plomb, 95 RON       |                                | Super sans plomb, 95 RON       |                                |                                |                                |
| Consommation cycles urbain / routier / mixte (l/100 km)      | Jantes 16 <sup>*(1)</sup> | 6,2 / 4,2 / 4,9 <sup>(2)</sup> | 5,9 / 4,1 / 4,8 <sup>(2)</sup> | 6,7 / 4,1 / 5,1 <sup>(2)</sup> | 6,1 / 4,2 / 4,9 <sup>(2)</sup> | 5,7 / 4,0 / 4,6 <sup>(2)</sup> | 5,7 / 4,0 / 4,6 <sup>(2)</sup> | 7,4 / 4,9 / 5,8 <sup>(2)</sup> | 7,0 / 4,8 / 5,6 <sup>(2)</sup> | 8,0 / 5,5 / 6,4 <sup>(2)</sup> |
|  | Jantes 17 <sup>*(1)</sup> | 6,3 / 4,3 / 5,0 <sup>(2)</sup> | 6,1 / 4,3 / 5,0 <sup>(2)</sup> | 6,9 / 4,3 / 5,3 <sup>(2)</sup> | 6,3 / 4,4 / 5,1 <sup>(2)</sup> | 5,9 / 4,2 / 4,8 <sup>(2)</sup> | 5,9 / 4,2 / 4,8 <sup>(2)</sup> | 7,5 / 5,0 / 5,9 <sup>(2)</sup> | 7,1 / 4,9 / 5,7 <sup>(2)</sup> | 8,1 / 5,6 / 6,5 <sup>(2)</sup> |
|  | Jantes 18 <sup>*(1)</sup> | 6,4 / 4,4 / 5,1 <sup>(2)</sup> | 6,2 / 4,4 / 5,1 <sup>(2)</sup> | 7,0 / 4,4 / 5,4 <sup>(2)</sup> | 6,4 / 4,5 / 5,2 <sup>(2)</sup> | 6,0 / 4,3 / 4,9 <sup>(2)</sup> | 6,0 / 4,3 / 4,9 <sup>(2)</sup> | 7,6 / 5,1 / 6,0 <sup>(2)</sup> | 7,2 / 5,0 / 5,8 <sup>(2)</sup> | 8,2 / 5,7 / 6,6 <sup>(2)</sup> |
|  | Jantes 19 <sup>*(1)</sup> | —                              | —                              | 7,1 / 4,5 / 5,5 <sup>(2)</sup> | 6,5 / 4,6 / 5,3 <sup>(2)</sup> | 6,1 / 4,4 / 5,0 <sup>(2)</sup> | 6,1 / 4,4 / 5,0 <sup>(2)</sup> | 7,7 / 5,2 / 6,1 <sup>(2)</sup> | 7,3 / 5,1 / 5,9 <sup>(2)</sup> | 8,3 / 5,8 / 6,7 <sup>(2)</sup> |
| Émissions massiques de CO <sub>2</sub> en cycle mixte (g/km) | Jantes 16 <sup>*(1)</sup> | 114 <sup>(2)</sup>             | 110 <sup>(2)</sup>             | 117 <sup>(2)</sup>             | 113 <sup>(2)</sup>             | 107 <sup>(2)</sup>             | 106 <sup>(2)</sup>             | 134 <sup>(2)</sup>             | 129 <sup>(2)</sup>             | 149 <sup>(2)</sup>             |
|  | Jantes 17 <sup>*(1)</sup> | 117 <sup>(2)</sup>             | 116 <sup>(2)</sup>             | 122 <sup>(2)</sup>             | 118 <sup>(2)</sup>             | 112 <sup>(2)</sup>             | 112 <sup>(2)</sup>             | 136 <sup>(2)</sup>             | 132 <sup>(2)</sup>             | 152 <sup>(2)</sup>             |
|  | Jantes 18 <sup>*(1)</sup> | 119 <sup>(2)</sup>             | 118 <sup>(2)</sup>             | 124 <sup>(2)</sup>             | 119 <sup>(2)</sup>             | 114 <sup>(2)</sup>             | 114 <sup>(2)</sup>             | 138 <sup>(2)</sup>             | 133 <sup>(2)</sup>             | 153 <sup>(2)</sup>             |
|  | Jantes 19 <sup>*(1)</sup> | —                              | —                              | 125 <sup>(2)</sup>             | 120 <sup>(2)</sup>             | 115 <sup>(2)</sup>             | 115 <sup>(2)</sup>             | 139 <sup>(2)</sup>             | 134 <sup>(2)</sup>             | 154 <sup>(2)</sup>             |
| Norme antipollution  | EU 6                      |                                | EU 6                           |                                | EU 6                           |                                | EU 6                           |                                |                                |                                |
| Start/Stop / Récupération d'énergie                          | oui / oui                 |                                | oui / oui                      |                                | oui / oui                      |                                | oui / oui                      |                                |                                |                                |

(1) Selon la disponibilité des jantes sur la motorisation.  
(2) Données en cours d'homologation.

## A3 Sportback diesel

|  |                           | 1.6 TDI ultra<br>(110 ch)      | 1.6 TDI<br>(110 ch)            |                                |                                | 2.0 TDI<br>(150 ch)            |                                | 2.0 TDI<br>(184 ch)            |                                |                                |
|--|---------------------------|--------------------------------|--------------------------------|--------------------------------|--------------------------------|--------------------------------|--------------------------------|--------------------------------|--------------------------------|--------------------------------|
| <b>Moteur</b>  |                           |                                |                                |                                |                                |                                |                                |                                |                                |                                |
| Puissance maxi en ch (kW) à tr/mn                            |                           | 110 (81) /<br>3 200 – 4 000    | 110 (81) / 3 200 – 4 000       |                                |                                | 150 (110) / 3 500 – 4 000      |                                | 184 (135) / 3 500 – 4 000      |                                |                                |
| Nombre de cylindres / soupapes                               |                           | 4 / 16                         | 4 / 16                         |                                |                                | 4 / 16                         |                                | 4 / 16                         |                                |                                |
| Cylindrée (cm³)  |                           | 1 598                          | 1 598                          |                                |                                | 1 968                          |                                | 1 968                          |                                |                                |
| Couple maxi (Nm) à tr/mn                                     |                           | 250 / 1 500 – 3 000            | 250 / 1 500 – 3 000            |                                |                                | 340 / 1 750 – 3 000            |                                | 380 / 1 750 – 3 250            |                                |                                |
| <b>Transmission</b>  |                           |                                |                                |                                |                                |                                |                                |                                |                                |                                |
| Transmission   |                           | aux roues avant                | aux roues avant                |                                | quattro                        | aux roues avant                |                                | quattro                        | aux roues avant                | quattro                        |
| Boîte de vitesses  |                           | manuelle 6                     | manuelle 6                     | S tronic 7                     | manuelle 6                     | manuelle 6                     | S tronic 6                     | manuelle 6                     | manuelle 6                     | S tronic 6                     |
| <b>Poids - Volumes</b>                                       |                           |                                |                                |                                |                                |                                |                                |                                |                                |                                |
| Poids à vide (kg) / Total maxi autorisé en charge (kg)       |                           | 1 205 / 1 765                  | 1 260 / 1 820                  | 1 280 / 1 840                  | 1 380 / 1 940                  | 1 305 / 1 865                  | 1 320 / 1 880                  | 1 385 / 1 945                  | 1 315 / 1 875                  | 1 420 / 1 980                  |
| Remorque freinée sur rampe 8 % / 12 % / non freinée (kg)     |                           | 1 300 / 1 000 / 640            | 1 700 / 1 500 / 660            | 1 700 / 1 500 / 670            | 1 700 / 1 500 / 730            | 1 800 / 1 600 / 690            |                                | 1 800 / 1 800 / 730            | 1 800 / 1 600 / 690            | 1 800 / 1 800 / 740            |
| Volume du coffre / avec banquettes arrière rabattues (l)     |                           | 380 / 1 220                    | 380 / 1 220                    |                                | 340 / 1 180                    | 380 / 1 220                    |                                | 340 / 1 180                    | 380 / 1 220                    | 340 / 1 180                    |
| Volume du réservoir de carburant (l)                         |                           | 50                             | 50                             |                                | 55                             | 50                             |                                | 55                             | 50                             | 55                             |
| <b>Performances - Consommationw</b>                          |                           |                                |                                |                                |                                |                                |                                |                                |                                |                                |
| Vitesse maximale (km/h) sur circuit                          |                           | 200                            | 200                            |                                | 193                            | 218                            | 218                            | 214                            | 234                            | 230                            |
| Accélération de 0 à 100 km/h (s)                             |                           | 10,7                           | 10,7                           |                                | 11,2                           | 8,6                            | 8,3                            | 8,3                            | 7,4                            | 6,9                            |
| Carburant  |                           | Diesel, selon la norme EN 590  | Diesel, selon la norme EN 590  |                                |                                | Diesel, selon la norme EN 590  |                                |                                | Diesel, selon la norme EN 590  |                                |
| Consommation cycles urbain / routier / mixte (l/100 km)      | Jantes 16 <sup>h(1)</sup> | 3,9 / 3,2 / 3,4 <sup>(2)</sup> | 4,5 / 3,4 / 3,8 <sup>(2)</sup> | 4,3 / 3,5 / 3,8 <sup>(2)</sup> | 5,3 / 4,1 / 4,5 <sup>(2)</sup> | 4,9 / 3,5 / 4,0 <sup>(2)</sup> | 5,2 / 4,0 / 4,4 <sup>(2)</sup> | 5,6 / 4,1 / 4,7 <sup>(2)</sup> | 5,0 / 3,7 / 4,1 <sup>(2)</sup> | 5,4 / 4,3 / 4,7 <sup>(2)</sup> |
|  | Jantes 17 <sup>h(1)</sup> | –                              | 4,7 / 3,6 / 4,0 <sup>(2)</sup> | 4,5 / 3,7 / 4,0 <sup>(2)</sup> | 5,5 / 4,3 / 4,7 <sup>(2)</sup> | 5,0 / 3,6 / 4,1 <sup>(2)</sup> | 5,3 / 4,1 / 4,5 <sup>(2)</sup> | 5,7 / 4,2 / 4,8 <sup>(2)</sup> | 5,1 / 3,8 / 4,2 <sup>(2)</sup> | 5,5 / 4,4 / 4,8 <sup>(2)</sup> |
|  | Jantes 18 <sup>h(1)</sup> | –                              | 4,8 / 3,7 / 4,1 <sup>(2)</sup> | 4,6 / 3,8 / 4,1 <sup>(2)</sup> | 5,6 / 4,4 / 4,8 <sup>(2)</sup> | 5,1 / 3,7 / 4,2 <sup>(2)</sup> | 5,4 / 4,2 / 4,6 <sup>(2)</sup> | 5,8 / 4,3 / 4,9 <sup>(2)</sup> | 5,2 / 3,9 / 4,3 <sup>(2)</sup> | 5,6 / 4,5 / 4,9 <sup>(2)</sup> |
|  | Jantes 19 <sup>h(1)</sup> | –                              | –                              | –                              | –                              | 5,2 / 3,8 / 4,3 <sup>(2)</sup> | 5,5 / 4,3 / 4,7 <sup>(2)</sup> | 5,9 / 4,4 / 5,0 <sup>(2)</sup> | 5,3 / 4,0 / 4,4 <sup>(2)</sup> | 5,7 / 4,6 / 5,0 <sup>(2)</sup> |
| Émissions massiques de CO <sub>2</sub> en cycle mixte (g/km) | Jantes 16 <sup>h(1)</sup> | 89 <sup>(2)</sup>              | 99 <sup>(2)</sup>              | 99 <sup>(2)</sup>              | 119 <sup>(2)</sup>             | 105 <sup>(2)</sup>             | 116 <sup>(2)</sup>             | 122 <sup>(2)</sup>             | 109 <sup>(2)</sup>             | 124 <sup>(2)</sup>             |
|  | Jantes 17 <sup>h(1)</sup> | –                              | 105 <sup>(2)</sup>             | 105 <sup>(2)</sup>             | 127 <sup>(2)</sup>             | 108 <sup>(2)</sup>             | 119 <sup>(2)</sup>             | 125 <sup>(2)</sup>             | 112 <sup>(2)</sup>             | 127 <sup>(2)</sup>             |
|  | Jantes 18 <sup>h(1)</sup> | –                              | 107 <sup>(2)</sup>             | 107 <sup>(2)</sup>             | 130 <sup>(2)</sup>             | 109 <sup>(2)</sup>             | 121 <sup>(2)</sup>             | 127 <sup>(2)</sup>             | 114 <sup>(2)</sup>             | 129 <sup>(2)</sup>             |
|  | Jantes 19 <sup>h(1)</sup> | –                              | –                              | –                              | –                              | 110 <sup>(2)</sup>             | 122 <sup>(2)</sup>             | 128 <sup>(2)</sup>             | 116 <sup>(2)</sup>             | 130 <sup>(2)</sup>             |
| Norme antipollution  |                           | EU 6                           | EU 6                           |                                |                                | EU 6                           |                                |                                | EU 6                           |                                |
| Start/Stop / Récupération d'énergie                          |                           | oui / oui                      | oui / oui                      |                                |                                | oui / oui                      |                                |                                | oui / oui                      |                                |

(1) Selon la disponibilité des jantes sur la motorisation.  
(2) Données en cours d'homologation.



## Caractéristiques techniques A3 Sportback

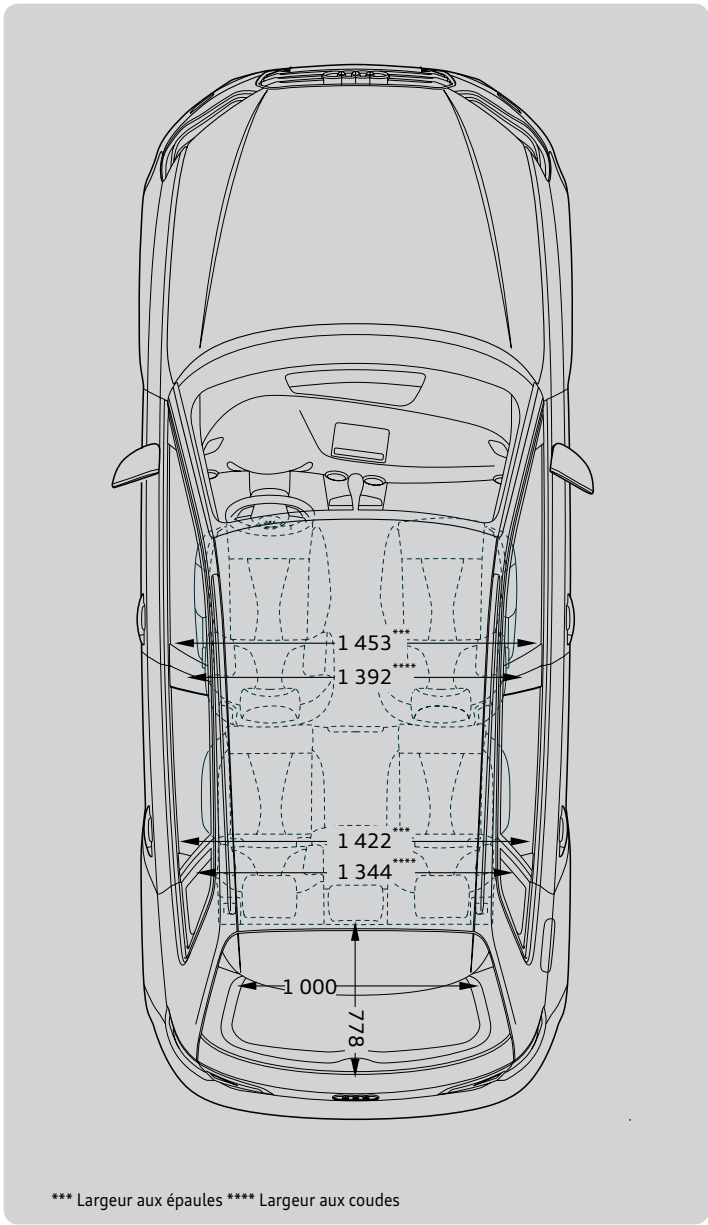
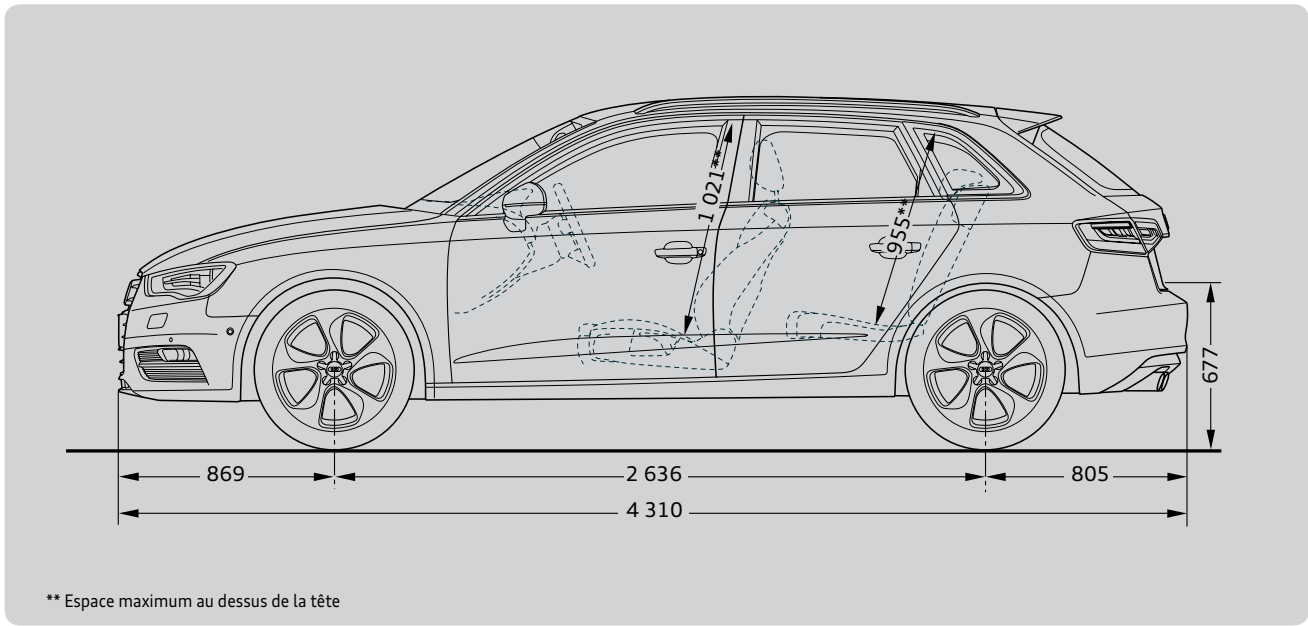
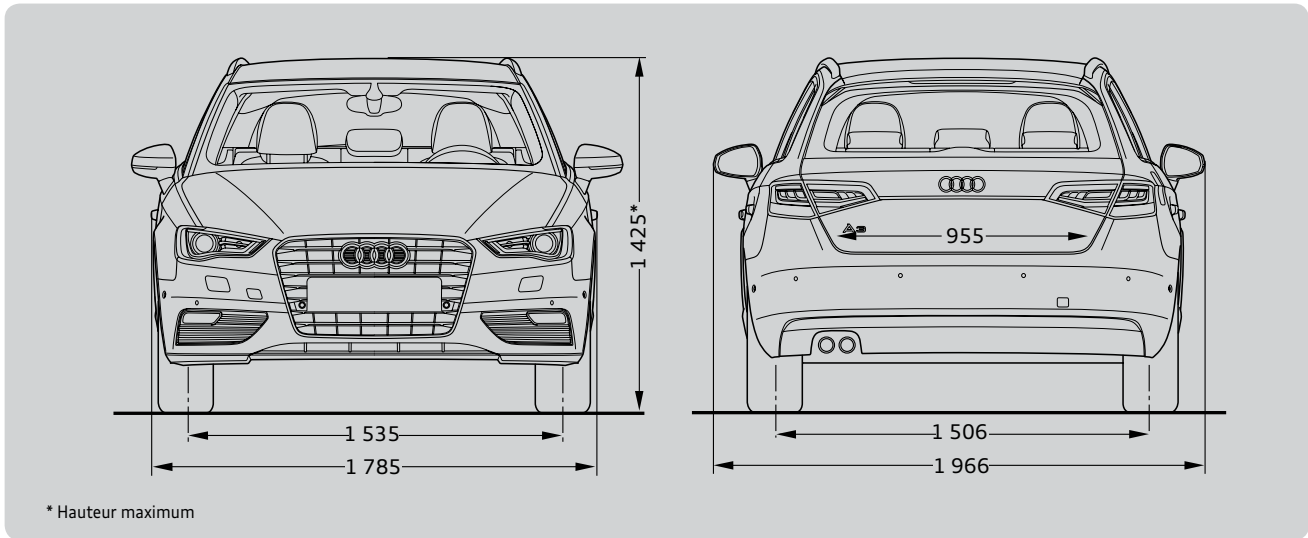

## A3 e-tron

|   |                           | 1.4 TFSI e-tron (204 ch)              |
|---|---------------------------|---------------------------------------|
| <b>Moteur thermique</b>   |                           |                                       |
| Puissance maxi en ch (kW) à tr/min                                    |                           | 150 (110) / 5 000 - 6 000             |
| Nombre de cylindres / soupapes  |                           | 4 / 16                                |
| Cylindrée (cm <sup>3</sup> )  |                           | 1 395                                 |
| Couple maxi (Nm) à tr/mn  |                           | 250 / 1 600 - 3 500                   |
| <b>Moteur électrique</b>  |                           |                                       |
| Puissance électrique en ch (kW)                                       |                           | 102 (75)                              |
| Couple électrique (Nm) à tr/mn  |                           | 330 / 0 - 2 200                       |
| Puissance combinée du système en ch (kW)                              |                           | 204 (150)                             |
| Couple combiné (Nm)   |                           | 350                                   |
| <b>Transmission</b>   |                           |                                       |
| Transmission  |                           | Plug-in hybrid aux roues avant        |
| Boîte de vitesses   |                           | S tronic 6                            |
| <b>Poids - Volumes</b>  |                           |                                       |
| Poids à vide (kg) / Total maxi autorisé en charge (kg)                |                           | 1 540 / 2 050                         |
| Volume du coffre / avec banquettes arrières rabattues (l)             |                           | 280 / 1 120                           |
| Volume du réservoir à carburant (l)                                   |                           | 40                                    |
| <b>Performances - Consommation</b>                                    |                           |                                       |
| Vitesse maximale sur circuit combinée / électrique (km/h)             |                           | 222 / 130                             |
| Accélération combinée de 0 à 100 km/h / électrique de 0 à 60 km/h (s) |                           | 7,6 / 4,9                             |
| Carburant   |                           | Super sans plomb, 95 RON              |
| Consommation cycle urbain / routier / mixte (l/100 km)                | Jantes 16 <sup>m(1)</sup> | 1,5                                   |
|   | Jantes 17 <sup>m(1)</sup> | 1,6                                   |
|   | Jantes 18 <sup>m(1)</sup> | 1,7                                   |
| Émissions massiques de CO <sub>2</sub> en cycle mixte (g/km)          | Jantes 16 <sup>m(1)</sup> | 35                                    |
|   | Jantes 17 <sup>m(1)</sup> | 37                                    |
|   | Jantes 18 <sup>m(1)</sup> | 39                                    |
| Consommation électrique mixte (kWh/100 km)                            | Jantes 16 <sup>m(1)</sup> | 11,4                                  |
|   | Jantes 17 <sup>m(1)</sup> | 11,8                                  |
|   | Jantes 18 <sup>m(1)</sup> | 12,4                                  |
| Autonomie combinée (km)   |                           | 940 <sup>(2)</sup>                    |
| Autonomie électrique (km)   |                           | 50 <sup>(2)</sup>                     |
| Norme antipollution   |                           | EU 6                                  |
| Start/Stop / Récupération d'énergie                                   |                           | oui / oui                             |
| <b>Batterie haute tension</b>   |                           |                                       |
| Type de batterie / Capacité (kWh)                                     |                           | Système de batterie lithium-ion / 8,8 |
| Temps de recharge sur prise domestique (h)                            |                           | 3,75                                  |
| Temps de recharge sur prise industrielle (h)                          |                           | 2,25                                  |

(1) Selon la disponibilité des jantes sur la motorisation.

(2) L'autonomie indiquée peut varier en fonction du style de conduite, de la vitesse, de l'utilisation d'équipements tels que la climatisation, de la température extérieure, du nombre de passagers, du chargement, du choix du mode de conduite et de la topographie.

## Caractéristiques techniques A3 e-tron

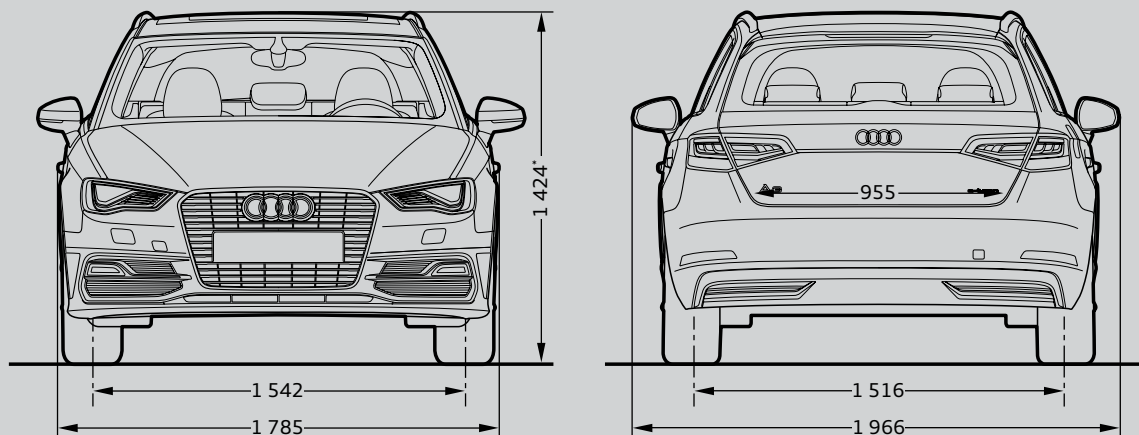

\* Hauteur maximum

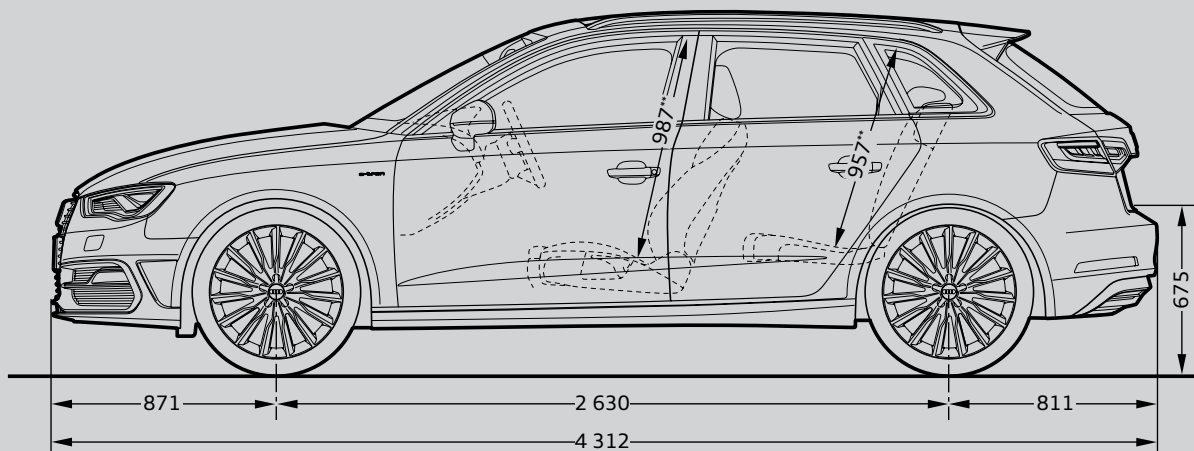

\*\* Espace maximum au dessus de la tête

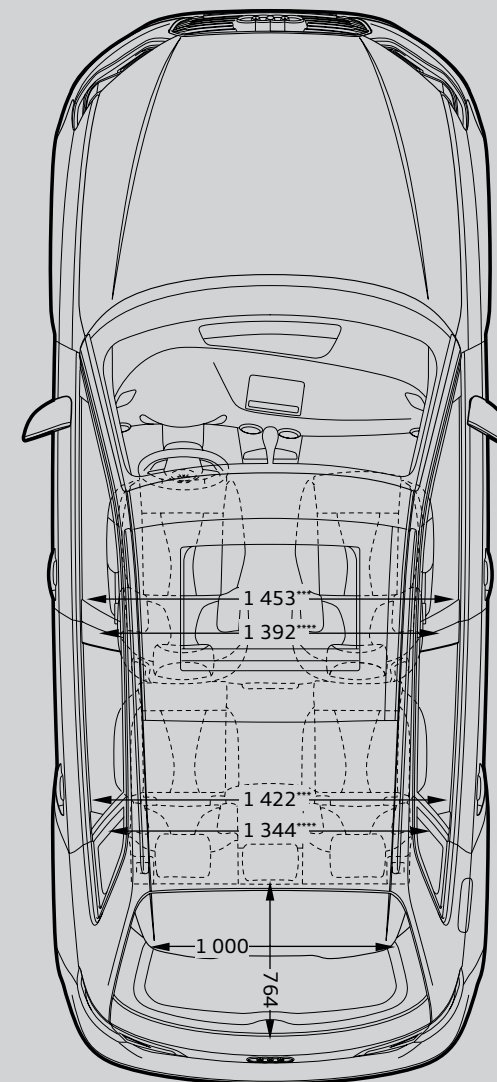

\*\*\* Largeur aux épaules \*\*\*\* Largeur aux coudes

## A3 Berline essence

|  |                           | 1.4 TFSI (125 ch)              |                                | 1.4 TFSI COD ultra (150 ch)    |                                | 1.8 TFSI (180 ch)              |                                |                                |
|--|---------------------------|--------------------------------|--------------------------------|--------------------------------|--------------------------------|--------------------------------|--------------------------------|--------------------------------|
| <b>Moteur</b>  |                           |                                |                                |                                |                                |                                |                                |                                |
| Puissance maxi en ch (kW) à tr/mn                            |                           | 125 (92) / 5 000 - 6 000       |                                | 150 (110) / 5 000 - 6 000      |                                | 180 (132) / 5 100 - 6 200      |                                | 180 (132) / 4 500 - 6 200      |
| Nombre de cylindres / soupapes                               |                           | 4 / 16                         |                                | 4 / 16                         |                                | 4 / 16                         |                                |                                |
| Cylindrée (cm³)  |                           | 1 395                          |                                | 1 395                          |                                | 1 798                          |                                |                                |
| Couple maxi (Nm) à tr/mn                                     |                           | 200 / 1 400 - 4 000            |                                | 250 / 1 500 - 3 500            |                                | 250 / 1 250 - 5 000            |                                | 280 / 1 350 - 5 000            |
| <b>Transmission</b>  |                           |                                |                                |                                |                                |                                |                                |                                |
| Transmission   |                           | aux roues avant                |                                | aux roues avant                |                                | aux roues avant                |                                |                                |
| Boîte de vitesses  |                           | manuelle 6                     | S tronic 7                     | manuelle 6                     | S tronic 7                     | manuelle 6                     | S tronic 7                     | S tronic 6                     |
| <b>Poids - Volumes</b>                                       |                           |                                |                                |                                |                                |                                |                                |                                |
| Poids à vide (kg) / Total maxi autorisé en charge (kg)       |                           | 1 215 / 1 765                  | 1 235 / 1 785                  | 1 240 / 1 790                  | 1 250 / 1 800                  | 1 270 / 1 820                  | 1 295 / 1 845                  | 1 380 / 1 930                  |
| Remorque freinée sur rampe 8 % / 12 % / non freinée (kg)     |                           | 1 600 / 1 400 / 640            | 1 600 / 1 400 / 650            | 1 700 / 1 500 / 650            | 1 700 / 1 500 / 660            | 1 800 / 1 600 / 670            | 1 800 / 1 600 / 680            | 1 800 / 1 600 / 720            |
| Volume du coffre / avec banquettes arrières rabattues (l)    |                           | 425 / 880                      |                                | 425 / 880                      |                                | 425 / 880                      |                                | 390 / 845                      |
| Volume du réservoir de carburant (l)                         |                           | 50                             |                                | 50                             |                                | 50                             |                                | 55                             |
| <b>Performances - Consommation</b>                           |                           |                                |                                |                                |                                |                                |                                |                                |
| Vitesse maximale (km/h) sur circuit                          |                           | 212                            | 212                            | 224                            | 224                            | 242                            | 242                            | 235                            |
| Accélération de 0 à 100 km/h (s)                             |                           | 9,4                            | 9,3                            | 8,2                            |                                | 7,2                            | 7,3                            | 6,8                            |
| Carburant  |                           | Super sans plomb, 95 RON       |                                | Super sans plomb, 95 RON       |                                | Super sans plomb, 95 RON       |                                |                                |
| Consommation cycles urbain / routier / mixte (l/100 km)      | Jantes 16 <sup>m(1)</sup> | 6,7 / 4,0 / 5,0 <sup>(2)</sup> | 6,1 / 4,1 / 4,8 <sup>(2)</sup> | 5,7 / 3,9 / 4,6 <sup>(2)</sup> | 5,6 / 3,9 / 4,5 <sup>(2)</sup> | 7,4 / 4,9 / 5,8 <sup>(2)</sup> | 7,0 / 4,8 / 5,6 <sup>(2)</sup> | 8,0 / 5,5 / 6,4 <sup>(2)</sup> |
|  | Jantes 17 <sup>m(1)</sup> | 6,9 / 4,2 / 5,2 <sup>(2)</sup> | 6,3 / 4,3 / 5,0 <sup>(2)</sup> | 5,9 / 4,1 / 4,8 <sup>(2)</sup> | 5,8 / 4,1 / 4,7 <sup>(2)</sup> | 7,5 / 5,0 / 5,9 <sup>(2)</sup> | 7,1 / 4,9 / 5,7 <sup>(2)</sup> | 8,1 / 5,6 / 6,5 <sup>(2)</sup> |
|  | Jantes 18 <sup>m(1)</sup> | 7,0 / 4,3 / 5,3 <sup>(2)</sup> | 6,4 / 4,4 / 5,1 <sup>(2)</sup> | 6,0 / 4,2 / 4,9 <sup>(2)</sup> | 5,9 / 4,2 / 4,8 <sup>(2)</sup> | 7,6 / 5,1 / 6,0 <sup>(2)</sup> | 7,2 / 5,0 / 5,8 <sup>(2)</sup> | 8,2 / 5,7 / 6,6 <sup>(2)</sup> |
|  | Jantes 19 <sup>m(1)</sup> | 7,1 / 4,4 / 5,4 <sup>(2)</sup> | 6,5 / 4,5 / 5,2 <sup>(2)</sup> | 6,1 / 4,3 / 5,0 <sup>(2)</sup> | 6,0 / 4,3 / 4,9 <sup>(2)</sup> | 7,7 / 5,2 / 6,1 <sup>(2)</sup> | 7,3 / 5,1 / 5,9 <sup>(2)</sup> | 8,3 / 5,8 / 6,7 <sup>(2)</sup> |
| Émissions massiques de CO <sub>2</sub> en cycle mixte (g/km) | Jantes 16 <sup>m(1)</sup> | 115 <sup>(2)</sup>             | 111 <sup>(2)</sup>             | 106 <sup>(2)</sup>             | 104 <sup>(2)</sup>             | 134 <sup>(2)</sup>             | 129 <sup>(2)</sup>             | 149 <sup>(2)</sup>             |
|  | Jantes 17 <sup>m(1)</sup> | 120 <sup>(2)</sup>             | 116 <sup>(2)</sup>             | 110 <sup>(2)</sup>             | 110 <sup>(2)</sup>             | 136 <sup>(2)</sup>             | 132 <sup>(2)</sup>             | 152 <sup>(2)</sup>             |
|  | Jantes 18 <sup>m(1)</sup> | 122 <sup>(2)</sup>             | 118 <sup>(2)</sup>             | 112 <sup>(2)</sup>             | 113 <sup>(2)</sup>             | 138 <sup>(2)</sup>             | 133 <sup>(2)</sup>             | 153 <sup>(2)</sup>             |
|  | Jantes 19 <sup>m(1)</sup> | 123 <sup>(2)</sup>             | 119 <sup>(2)</sup>             | 114 <sup>(2)</sup>             | 114 <sup>(2)</sup>             | 139 <sup>(2)</sup>             | 134 <sup>(2)</sup>             | 154 <sup>(2)</sup>             |
| Norme antipollution  |                           | EU 6                           |                                | EU 6                           |                                | EU 6                           |                                |                                |
| Start/Stop / Récupération d'énergie                          |                           | oui / oui                      |                                | oui / oui                      |                                | oui / oui                      |                                |                                |

(1) Selon la disponibilité des jantes sur la motorisation.

(2) Données en cours d'homologation.

## A3 Berline diesel

|  | 1.6 TDI ultra (110 ch)        |                                | 1.6 TDI (110 ch)               |                                |                                | 2.0 TDI (150 ch)               |                                |                                | 2.0 TDI (184 ch)               |                                |
|--|-------------------------------|--------------------------------|--------------------------------|--------------------------------|--------------------------------|--------------------------------|--------------------------------|--------------------------------|--------------------------------|--------------------------------|
| <b>Moteur</b>  |                               |                                |                                |                                |                                |                                |                                |                                |                                |                                |
| Puissance maxi en ch (kW) à tr/mn                            | 110 (81) / 3 200-4 000        |                                | 110 (81) / 3 200 - 4 000       |                                |                                | 150 (110) / 3 500 - 4 000      |                                |                                | 184 (135) / 3 500 - 4 000      |                                |
| Nombre de cylindres / soupapes                               | 4 / 16                        |                                | 4 / 16                         |                                |                                | 4 / 16                         |                                |                                | 4 / 16                         |                                |
| Cylindrée (cm³)  | 1 598                         |                                | 1 598                          |                                |                                | 1 968                          |                                |                                | 1 968                          |                                |
| Couple maxi (Nm) à tr/mn                                     | 250 / 1 500 - 3 000           |                                | 250 / 1 500 - 3 000            |                                |                                | 320 / 1 750 - 3 000            |                                |                                | 380 / 1 750 - 3 250            |                                |
| <b>Transmission</b>  |                               |                                |                                |                                |                                |                                |                                |                                |                                |                                |
| Transmission   | aux roues avant               |                                | aux roues avant                |                                | quattro                        | aux roues avant                |                                | quattro                        | aux roues avant                | quattro                        |
| Boîte de vitesses  | manuelle 6                    |                                | manuelle 6                     | S tronic 7                     | manuelle 6                     | manuelle 6                     | S tronic 6                     | manuelle 6                     | manuelle 6                     | S tronic 6                     |
| <b>Poids - Volumes</b>                                       |                               |                                |                                |                                |                                |                                |                                |                                |                                |                                |
| Poids à vide (kg) / Total maxi autorisé en charge (kg)       | 1 215 / 1 765                 |                                | 1 270 / 1 820                  | 1 290 / 1 840                  | 1 390 / 1 940                  | 1 315 / 1 865                  | 1 320 / 1 870                  | 1 395 / 1 945                  | 1 320 / 1 870                  | 1 430 / 1 980                  |
| Remorque freinée sur rampe 8 % / 12 % / non freinée (kg)     | 1 300 / 1 000 / 640           |                                | 1 700 / 1 500 / 670            | 1 700 / 1 500 / 680            | 1 700 / 1 500 / 730            | 1 800 / 1 600 / 690            | 1 800 / 1 600 / 690            | 1 800 / 1 800 / 730            | 1 800 / 1 600 / 690            | 1 800 / 1 800 / 750            |
| Volume du coffre / avec banquettes arrières rabattues (l)    | 425 / 880                     |                                | 425 / 880                      |                                | 390 / -                        | 425 / 880                      |                                | 390 / 845                      | 425 / 880                      | 390 / 845                      |
| Volume du réservoir de carburant (l)                         | 50                            |                                | 50                             |                                | 55                             | 50                             |                                | 55                             | 50                             | 55                             |
| <b>Performances - Consommation</b>                           |                               |                                |                                |                                |                                |                                |                                |                                |                                |                                |
| Vitesse maximale (km/h) sur circuit                          | 203                           |                                | 203                            |                                | 196                            | 224                            | 224                            | 220                            | 241                            | 237                            |
| Accélération de 0 à 100 km/h (s)                             | 10,7                          |                                | 10,7                           |                                | 11,2                           | 8,6                            | 8,3                            | 8,3                            | 7,4                            | 6,9                            |
| Carburant  | Diesel, selon la norme EN 590 |                                | Diesel, selon la norme EN 590  |                                |                                | Diesel, selon la norme EN 590  |                                |                                | Diesel, selon la norme EN 590  |                                |
| Consommation cycles urbain / routier / mixte (l/100 km)      | Jantes 16 <sup>(1)</sup>      | 4,0 / 3,2 / 3,5 <sup>(2)</sup> | 4,4 / 3,3 / 3,7 <sup>(2)</sup> | 4,2 / 3,4 / 3,7 <sup>(2)</sup> | 5,3 / 4,1 / 4,5 <sup>(2)</sup> | 4,9 / 3,5 / 4,0 <sup>(2)</sup> | 5,2 / 4,0 / 4,4 <sup>(2)</sup> | 5,6 / 4,1 / 4,7 <sup>(2)</sup> | 5,0 / 3,6 / 4,1 <sup>(2)</sup> | 5,4 / 4,3 / 4,7 <sup>(2)</sup> |
|  | Jantes 17 <sup>(1)</sup>      | —                              | 4,6 / 3,5 / 3,9                | 4,4 / 3,6 / 3,9 <sup>(2)</sup> | 5,5 / 4,3 / 4,7 <sup>(2)</sup> | 5,0 / 3,6 / 4,1 <sup>(2)</sup> | 5,3 / 4,1 / 4,5 <sup>(2)</sup> | 5,7 / 4,2 / 4,8 <sup>(2)</sup> | 5,1 / 3,7 / 4,2 <sup>(2)</sup> | 5,5 / 4,4 / 4,8 <sup>(2)</sup> |
|  | Jantes 18 <sup>(1)</sup>      | —                              | 4,7 / 3,6 / 4,0 <sup>(2)</sup> | 4,5 / 3,7 / 4,0 <sup>(2)</sup> | 5,6 / 4,4 / 4,8 <sup>(2)</sup> | 5,1 / 3,7 / 4,2 <sup>(2)</sup> | 5,4 / 4,2 / 4,6 <sup>(2)</sup> | 5,8 / 4,3 / 4,9 <sup>(2)</sup> | 5,2 / 3,8 / 4,3 <sup>(2)</sup> | 5,6 / 4,5 / 4,9 <sup>(2)</sup> |
|  | Jantes 19 <sup>(1)</sup>      | —                              | —                              | —                              | —                              | 5,2 / 3,8 / 4,3 <sup>(2)</sup> | 5,5 / 4,3 / 4,7 <sup>(2)</sup> | 5,9 / 4,4 / 5,0 <sup>(2)</sup> | 5,3 / 3,9 / 4,4 <sup>(2)</sup> | 5,7 / 4,6 / 5,0 <sup>(2)</sup> |
| Émissions massiques de CO <sub>2</sub> en cycle mixte (g/km) | Jantes 16 <sup>(1)</sup>      | 92 <sup>(2)</sup>              | 98 <sup>(2)</sup>              | 98 <sup>(2)</sup>              | 119 <sup>(2)</sup>             | 104 <sup>(2)</sup>             | 115 <sup>(2)</sup>             | 122 <sup>(2)</sup>             | 109 <sup>(2)</sup>             | 124 <sup>(2)</sup>             |
|  | Jantes 17 <sup>(1)</sup>      | —                              | 104 <sup>(2)</sup>             | 104 <sup>(2)</sup>             | 127 <sup>(2)</sup>             | 107 <sup>(2)</sup>             | 118 <sup>(2)</sup>             | 125 <sup>(2)</sup>             | 112 <sup>(2)</sup>             | 127 <sup>(2)</sup>             |
|  | Jantes 18 <sup>(1)</sup>      | —                              | 106 <sup>(2)</sup>             | 106 <sup>(2)</sup>             | 130 <sup>(2)</sup>             | 108 <sup>(2)</sup>             | 120 <sup>(2)</sup>             | 127 <sup>(2)</sup>             | 114 <sup>(2)</sup>             | 129 <sup>(2)</sup>             |
|  | Jantes 19 <sup>(1)</sup>      | —                              | —                              | —                              | —                              | 109 <sup>(2)</sup>             | 121 <sup>(2)</sup>             | 128 <sup>(2)</sup>             | 116 <sup>(2)</sup>             | 130 <sup>(2)</sup>             |
| Norme antipollution  | EU 6                          |                                | EU 6                           |                                |                                | EU 6                           |                                |                                | EU 6                           |                                |
| Start/Stop / Récupération d'énergie                          | oui / oui                     |                                | oui / oui                      |                                |                                | oui / oui                      |                                |                                | oui / oui                      |                                |

(1) Selon la disponibilité des jantes sur la motorisation.

(2) Données en cours d'homologation.

## Caractéristiques techniques A3 Berline

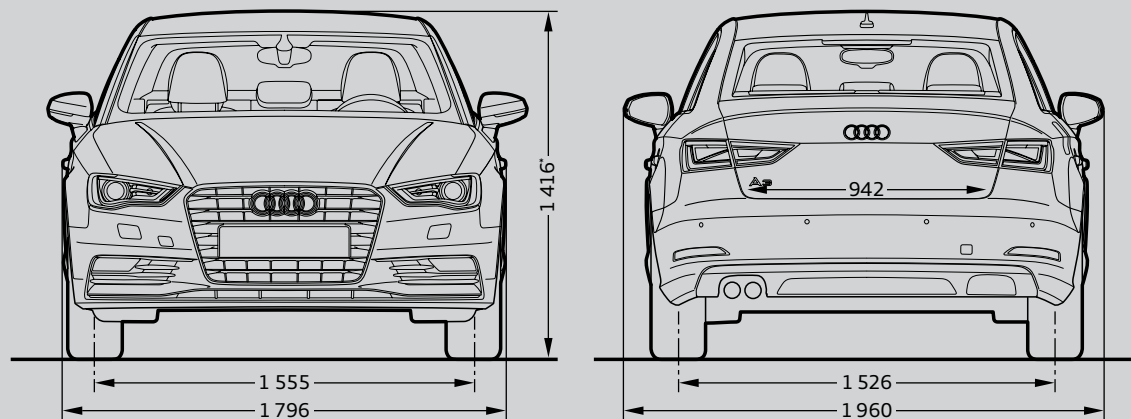

\* Hauteur maximum

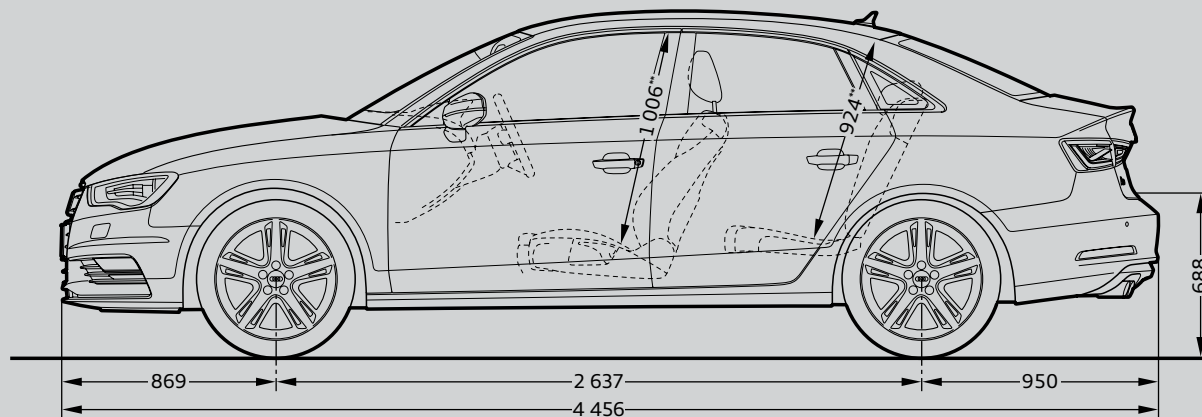

\*\* Espace maximum au dessus de la tête

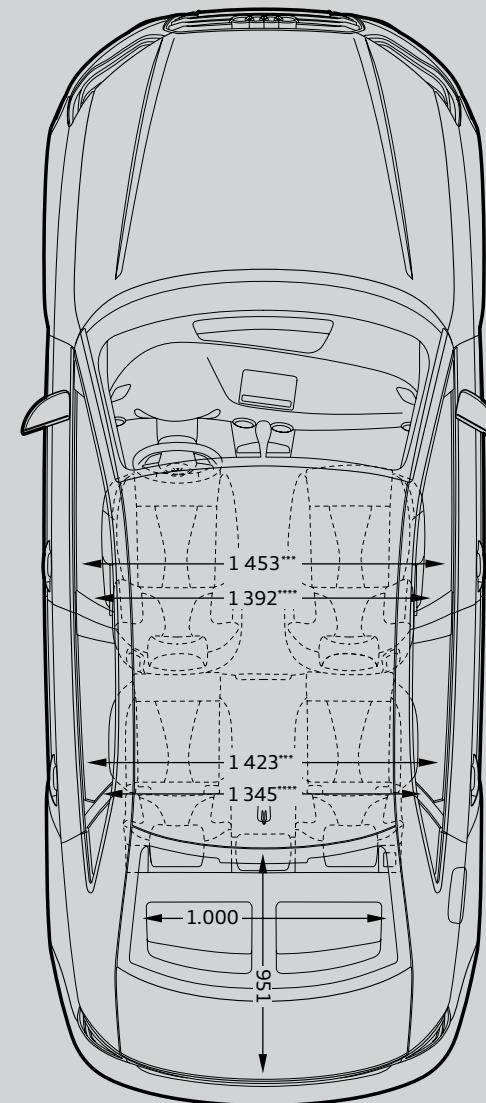

\*\*\* Largeur aux épaules \*\*\*\* Largeur aux coudes

AUDI FRANCE  
BP 62  
02601 Villers-Cotterêts Cedex  
Réalisation ALTAVIA-PARIS

Le modèle, les versions et les équipements présentés dans ce catalogue ainsi que certains services ne sont pas disponibles dans tous les pays. Les automobiles qui figurent sur les photos comportent des équipements en option avec le supplément de prix. Les informations concernant : **possibilités de livraison, aspect, performances, dimensions, poids, consommation et frais d'entretien des véhicules correspondent aux données en notre possession à la date de mise en ligne. Les informations contenues dans le présent document sont modifiables à tout moment et sans préavis. Pour plus d'information veuillez vous rapprocher de votre Distributeur Audi.**

Les matériaux et composants de ce véhicule ont été conçus pour minimiser leur impact sur l'environnement, dans le respect de la réglementation relative aux véhicules hors d'usage. Ont ainsi été privilégiés des composants et matériaux recyclés et/ou ré-employables et/ou valorisables, visant à faciliter le démontage et la dépollution des véhicules hors d'usage ainsi qu'à préserver l'environnement. Tout véhicule en fin de vie peut être cédé gratuitement par son dernier propriétaire aux démolisseurs et broyeurs agréés par les services compétents. Pour plus de renseignements sur la cession des véhicules hors d'usage et/ou les dispositifs mis en place pour prévenir les atteintes environnementales, n'hésitez pas à contacter votre distributeur Audi, ou Audi France, 11, avenue de Boursonne - BP 62 - 02601 Villers-Cotterêts Cedex.

[www.audi.fr](http://www.audi.fr)