



# Q5

Tarif au 23.04.2015  
Mise à jour au 22.10.2015

Vorsprung durch Technik 



## Ce catalogue est connecté :

Audi vous propose de vivre une expérience interactive avec un concentré de technologie. Lors de la lecture de ce catalogue, découvrez les technologies Audi décryptées en vidéo et faites votre demande d'informations ou d'essai directement en ligne.

# 1

**Téléchargez**  
gratuitement Actipaper  
depuis



# 2

**Lancez**  
l'application Actipaper  
et flashez les codes  
imprimés sur le catalogue.

# 3

**Découvrez**  
plus d'infos, d'explications  
et des vidéos sur votre  
Smartphone.

# 4

**Essayez**  
Faites votre demande  
d'informations ou d'essai  
directement en ligne.

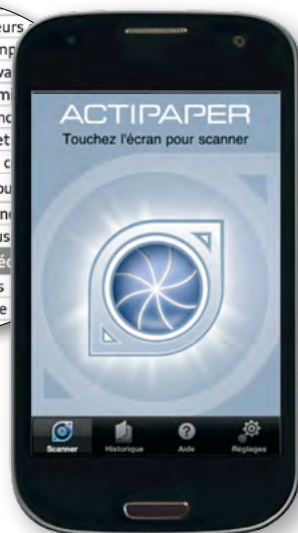

2

# myAudi, entrez dans un univers de privilèges

Que vous soyez propriétaire d'une Audi ou sur le point de le devenir, découvrez un espace sur-mesure entièrement pensé pour vous.

## 3 bonnes raisons de s'inscrire à myAudi

### Si vous préparez l'achat d'une Audi :

- vous pourrez enregistrer vos configurations et les retrouver dans votre espace personnel myAudi ;
- vous pourrez télécharger toute la documentation (tarifs et catalogues) sur les modèles et leurs accessoires ;
- vous accéderez à des contenus vidéos exclusifs sur la marque et ses coulisses (présentation des nouveaux modèles, interviews d'ingénieurs, de designers,...)

### Si vous êtes déjà client :

- vous pourrez assister à des événements exclusifs : salons automobiles, avant-premières de films, concerts privés, expositions dans l'univers de l'art contemporain et du design, pilotage sur circuit...
- vous pourrez consulter tous les prix liés à l'entretien de votre Audi (révisions, pièces mécaniques, peinture,...) en fonction de son kilométrage ;
- vous emporterez tous vos avantages sur votre smartphone grâce à l'application mobile myAudi et sa fonction de géolocalisation en cas de panne ;

(ou rendez-vous sur [www.audi.fr/myAudi](http://www.audi.fr/myAudi))

### Vous êtes déjà inscrit à myAudi ?

- sachez qu'en complétant et en mettant régulièrement à jour votre profil vous profiterez davantage des services et privilèges myAudi.

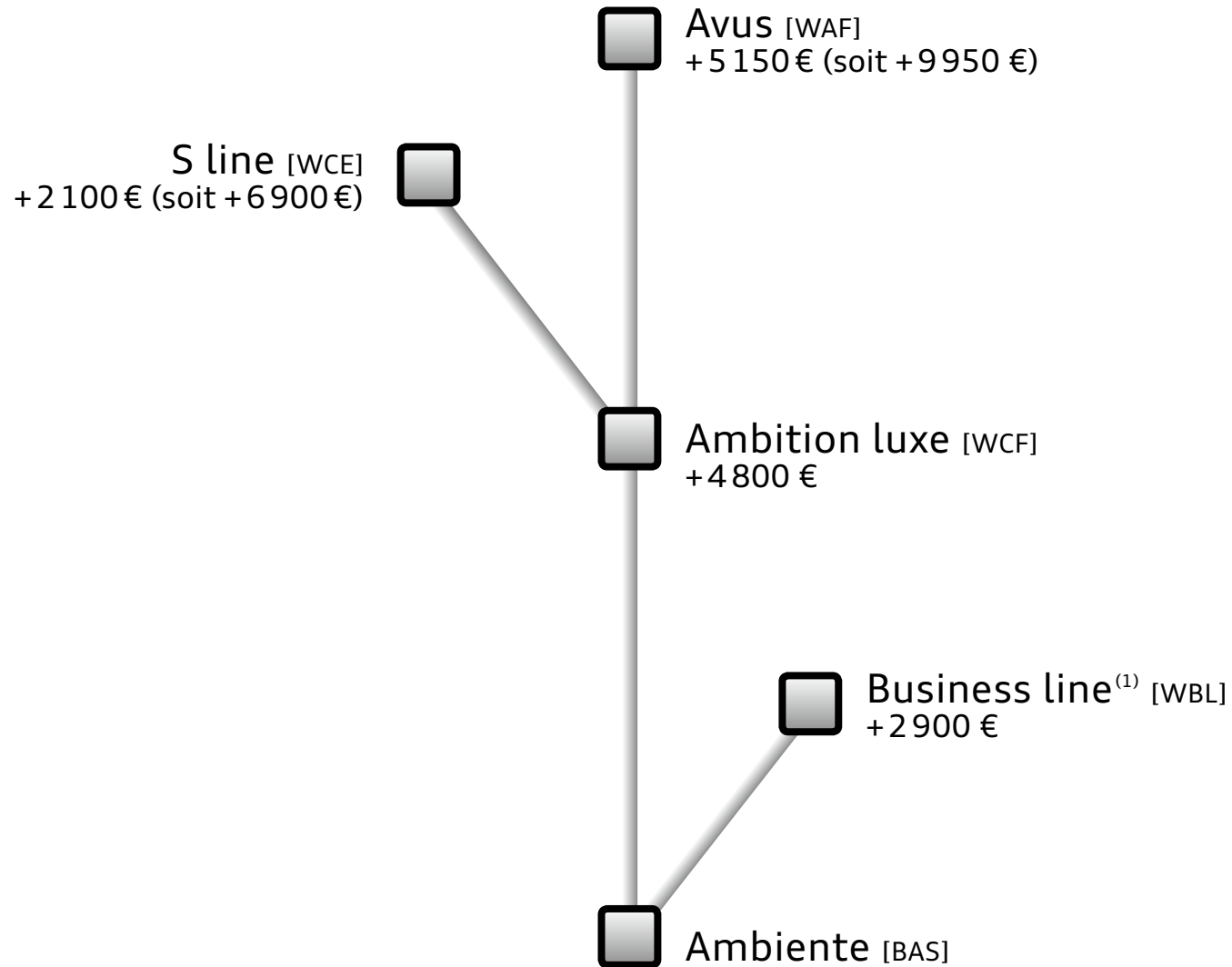

(ou rendez-vous sur [www.audi.fr/myAudi](http://www.audi.fr/myAudi))



> Vous souhaitez être contacté pour une offre, un essai ou une question sur le choix de votre finition? **Cliquez ici ou flashez le code ci-contre.**

(1) Version Business line réservée aux personnes morales (à l'exclusion des entités exerçant une activité de commercialisation ou de location courte durée d'automobiles et hors catégories juridiques INSEE n°6. Exemple : sociétés civiles, groupements fonciers, etc.).

# Q5

	Puissance	Transmission	Émissions CO <sub>2</sub> (g/km) <sup>(2)</sup>	Puissance fiscale (CV) <sup>(2)</sup>	Prix client TTC					Code modèle	
					Ambiente [BAS]	Business line <sup>(1)</sup> [WBL]	Ambition Luxe [WCF]	S line [WCE]	Avus [WAF]		
<b>Version essence</b>											
	2.0 TFSI	180 ch	quattro BVM 6	172 / 173 / 179 / 181 / 181	11	41 420 €	44 320 €	46 220 €	48 320 €	51 370 €	8RBON90000
	2.0 TFSI	180 ch	quattro tiptronic 8	168 / 169 / 172 / 174 / 174 <sup>(3)</sup>	10 / 11 / 11 / 11 / 11 <sup>(3)</sup>	43 520 €	46 420 €	48 320 €	50 420 €	53 470 €	8RBONA0000
 	2.0 TFSI	230 ch	<b>quattro</b> BVM 6	172 / 173 / 179 / 181 / 181	14	43 900 €	46 800 €	48 700 €	50 800 €	53 850 €	8RB0190000
	2.0 TFSI	230 ch	quattro tiptronic 8	168 / 169 / 172 / 174 / 174	14 <sup>(2)</sup>	46 100 €	49 000 €	50 900 €	53 000 €	56 050 €	8RB01A0000
<b>Version diesel avec filtre à particules clean diesel</b>											
	2.0 TDI 150 ultra	150 ch	BVM 6	129 / 129 / 133 / 135 / 135	8	38 170 €	41 070 €	42 970 €	45 070 €	48 120 €	8RB0QC0000
	2.0 TDI	150 ch	quattro BVM 6	144 / 147 / 150 / 152 / 152	8	40 670 €	43 570 €	45 470 €	47 570 €	50 620 €	8RB0Q90000
	2.0 TDI	190 ch	quattro BVM 6	146 / 148 / 151 / 153 / 153	11	43 850 €	46 750 €	48 650 €	50 750 €	53 800 €	8RBOR90000
	2.0 TDI	190 ch	S tronic 7	126 / 129 / 133 / 136 / 136 <sup>(3)</sup>	10 <sup>(3)</sup>	43 550 €	46 450 €	48 350 €	50 450 €	53 500 €	8RBORG0000
	2.0 TDI	190 ch	quattro S tronic 7	149 / 152 / 154 / 157 / 157	11	46 050 €	48 950 €	50 850 €	52 950 €	56 000 €	8RBORY0000
	V6 3.0 TDI	258 ch	quattro S tronic 7	154 / 158 / 161 / 163 / 163	16 <sup>(2)</sup>	52 780 €	55 680 €	57 580 €	59 680 €	62 730 €	8RB0BY0000



Les moteurs clean diesel sont équipés d'un convertisseur catalytique d'oxyde d'azote avec réservoir AdBlue® et répondent à la norme antipollution EU6

(1) Version Business line réservée aux personnes morales (à l'exclusion des entités exerçant une activité de commercialisation ou de location courte durée d'automobiles et hors catégorie juridique INSEE n° 6. Exemple : sociétés civiles, groupements fonciers, etc.).

(2) Les valeurs d'émissions de CO<sub>2</sub> et les puissances fiscales correspondent respectivement aux jantes de taille 17" / 18" / 19" / 20" / 21".

(3) Données en cours d'homologation.

## Offres de financement Q5<sup>(1)</sup> Garantie et entretien inclus<sup>(2)</sup>

	Puissance	Transmission	36 loyers TTC				Option d'achat finale TTC				Coût total TTC en cas d'acquisition				
			Ambiente	Ambition Luxe	S line	Avus	Ambiente	Ambition Luxe	S line	Avus	Ambiente	Ambition Luxe	S line	Avus	
<b>Essence</b>															
	2.0 TFSI	180 ch	quattro BVM 6	925 €	1 029 €	1 074 €	1 139 €	16 154 €	18 026 €	18 845 €	20 034 €	49 468 €	55 057 €	57 502 €	61 054 €
	2.0 TFSI	180 ch	quattro tiptronic 8	890 €	985 €	1 026 €	1 086 €	16 973 €	18 845 €	19 664 €	20 853 €	49 003 €	54 290 €	56 604 €	59 964 €
	2.0 TFSI	225 ch	quattro BVM 6	979 €	1 082 €	1 127 €	1 193 €	17 121 €	18 993 €	19 812 €	21 002 €	52 356 €	57 945 €	60 390 €	63 942 €
 	<b>2.0 TFSI</b>	225 ch	quattro tiptronic 8	1 026 €	1 129 €	1 175 €	1 240 €	17 979 €	19 851 €	20 670 €	21 860 €	54 917 €	60 507 €	62 952 €	66 504 €
<b>Diesel avec filtre à particules clean diesel</b>															
	2.0 TDI ultra	150 ch	BVM 6	771 €	864 €	904 €	963 €	18 322 €	20 626 €	21 634 €	23 098 €	46 083 €	51 723 €	54 190 €	57 774 €
	2.0 TDI	150 ch	quattro BVM 6	819 €	912 €	953 €	1 011 €	19 522 €	21 826 €	22 834 €	24 298 €	49 020 €	54 660 €	57 127 €	60 711 €
	2.0 TDI	190 ch	quattro BVM 6	881 €	973 €	1 014 €	1 073 €	21 048 €	23 352 €	24 360 €	25 824 €	52 757 €	58 396 €	60 864 €	64 447 €
	2.0 TDI	190 ch	S tronic 7	789 €	873 €	910 €	963 €	20 904 €	23 208 €	24 216 €	25 680 €	49 324 €	54 643 €	56 970 €	60 350 €
	2.0 TDI	190 ch	quattro S tronic 7	923 €	1 016 €	1 056 €	1 115 €	22 104 €	24 408 €	25 416 €	26 880 €	55 341 €	60 981 €	63 449 €	67 032 €
	V6 3.0 TDI	258 ch	quattro S tronic 7	1 053 €	1 146 €	1 186 €	1 245 €	25 334 €	27 638 €	28 646 €	30 110 €	63 249 €	68 888 €	71 356 €	74 939 €

(1) Offres en Location avec Option d'Achat pendant 36 mois et 45 000 km avec garantie et entretien inclus, réservées aux particuliers du 23/04/2015 au 03/12/2015 chez tous les Distributeurs Audi présentant ces financements, sous réserve d'acceptation du dossier par Audi Bank division de Volkswagen Bank GmbH - SARL de droit allemand - Capital social : 318 279 200 € - Succursale France : bâtiment Ellipse, 15 avenue de la Demi-Lune - 95700 Roissy-en-France - RCS Pontoise 451 618 904 - ORIAS : 08 040 267 (www.orias.fr) et après expiration du délai légal de rétractation.

(2) Forfait Service Entretien aux Particuliers souscrit auprès d'opteven service - SAS au capital de 365 878 € - Siège social : 35-37 rue L. Guérin - 69100 Villeurbanne - RCS Lyon N°B 333 375 426. Coût du Forfait Service Entretien aux Particuliers hors financement : 821 €.

**Un crédit vous engage et doit être remboursé. Vérifiez vos capacités de remboursement avant de vous engager.**

## Extension de garantie Q5

km	1 an supplémentaire (2 + 1)		2 ans supplémentaires (2 + 2)		3 ans supplémentaires (2 + 3)	
	60 000	90 000	80 000	120 000	100 000	150 000
option	EA2	EA3	EA5	EA6	EA8	EA9
Q5	525 €	685 €	1 100 €	1 530 €	1 830 €	2 770 €

## Plus serein, plus longtemps

Audi garantit ses voitures 2 ans sans limitation kilométrique. Pour plus de sérénité, il est possible de souscrire un contrat de garantie complémentaire portant la durée de la garantie à 3, 4 ou 5 ans. Cette extension de garantie est strictement le prolongement de la garantie constructeur.

La peinture et l'anticorrosion sont respectivement garanties 3 ans et 12 ans.

La périodicité des vidanges est variable. Une alerte sera affichée par l'indicateur de maintenance. L'intervalle entre chaque vidange ne doit pas être supérieur à 30 000 km.

Les révisions doivent être effectuées au maximum tous les 2 ans, selon le style de conduite et les conditions d'entretien.

### Offres disponibles :

- Extension de garantie **1 an** / 60 000 km ou 90 000 km
- Extension de garantie **2 ans** / 80 000 km ou 120 000 km
- Extension de garantie **3 ans** / 100 000 km ou 150 000 km

Le contrat prend fin lorsque la première des 2 échéances (durée ou kilométrage) est atteinte.

### En cas de défaillance mécanique, électrique, le contrat de garantie permet de bénéficier notamment des réparations et/ou remplacement des pièces suivantes :

- Moteur
- Boîte de transfert
- Transmission
- Direction, circuit électrique
- Carters
- Boîte de vitesses
- Embrayage (hors disque)
- Système de refroidissement
- Suspensions (hors amortisseurs)

Ces interventions doivent être effectuées chez un Partenaire Audi Service. **Le bénéfice de cette extension de garantie n'est pas subordonné à la réalisation des prestations de réparation et d'entretien non couvertes par cette extension de garantie, par un réparateur du réseau agréé AUDI.**

Lors de la revente, le contrat est cessible avec le véhicule, ce qui en augmente la valeur. En cas de revente du véhicule avant le terme du contrat, le nouveau propriétaire bénéficiera des prestations souscrites.

**Conditions Générales de Vente disponibles dans le réseau Audi Service ou sur [www.audi.fr](http://www.audi.fr)**

## Teintes de carrosserie

Teintes vernies	Code	Prix
Blanc ibis	T9T9	Gratuit
Noir brillant	A2A2	
Teintes métallisées		
Argent fleuret	L5L5	955 €
Blanc glacier	2Y2Y	
Bleu lunaire	W1W1	
Bleu scuba	S9S9	
Bleu utopia	D2D2	
Brun maya	G4G4	
Brun teck	4U4U	
Gris cuvée	0D0D	
Gris mousson	0C0C	
Noir mythic	0E0E	
Rouge volcan	1G1G	
Teintes nacrées		
Gris volcan	1R1R	955 €
Teinte nacrée spécifique S line		
Gris Daytona <sup>(1)</sup>	6Y6Y	955 €
Teinte Audi exclusive		
Couleur sur demande	Q0Q0	2 750 €

(1) Pour les autres finitions, prix d'une peinture Audi exclusive



Ambiente
Business line
Ambition Luxe
S line
Avus

### Intérieurs de série

Matériau	Nom	Sièges de série						Teintes disponibles			
Tissu	Havane	Sièges normaux	S	S	—	—	—	Noir-Brun maya <b>IO</b>	Gris titane <b>IE</b>	Beige pistache <b>VI</b>	
Mixte	Cuir nappa / Alcantara	Sièges Sport	—	—	—	S	—	Noir / Surpiqûres argent <b>QF</b>			
Cuir	Milano	Sièges normaux	—	—	S	—	S	Noir <b>FZ</b>	Gris titane <b>IE</b>	Beige pistache <b>VI</b>	

### Intérieurs en option Audi

Matériau	Nom	En combinaison avec						Teintes disponibles				
Mixte	Cuir / Tissu <b>[PEK]</b>	Sièges Sport	0	0	—	—	—	Noir <b>FZ</b>	Gris titane <b>IE</b>			
	Cuir / Tissu Sprint <b>[N7V]</b>	Sièges Sport	—	—	—	0	—	Noir / Surpiqûres argent <b>QF</b>				
	Cuir nappa / Alcantara <b>[PED]</b>	Sièges Sport	0	0	0	—	0	Noir <b>FZ</b>	Gris titane <b>IE</b>			
Cuir	Milano <b>[PEB]</b>	Sièges normaux	0	0	—	—	—	Noir <b>FZ</b>	Gris titane <b>IE</b>	Beige pistache <b>VI</b>		
		Sièges Confort <b>[PS8]</b>	—	—	0	—	0	Noir <b>FZ</b>	Gris titane <b>IE</b>	Beige pistache <b>VI</b>	Brun marronnier <b>VR</b>	
	Milano <b>[PEL]</b>	Sièges Sport	0	0	0	—	0	Noir <b>FZ</b>	Gris titane <b>IE</b>	Beige pistache <b>VI</b>		
	Nappa fin <b>[PEC]</b>	Sièges normaux	—	—	0	—	0	Noir <b>FZ</b>	Gris titane <b>IE</b>	Beige pistache <b>VI</b>		
	Nappa fin <b>[PEE]</b>	Sièges Sport	—	—	0	—	0	Noir <b>FZ</b>	Gris titane <b>IE</b>	Beige pistache <b>VI</b>	Brun marronnier <b>VR</b>	Gris titane <b>IK</b>
	Nappa fin <b>[N2R]<sup>(1)</sup></b>	Sièges Sport	—	—	—	0	—	Noir / Surpiqûres noires <b>QE</b>				

— : Non disponible. 0 : En option. S : En série. (1) Option obligeant [7HB] ou [7HC]



## Intérieurs en option Audi exclusive

Ambiente  
Business line  
Ambition Luxe  
S line  
Avus

Matériau	Nom	En combinaison avec						Teintes disponibles		
Cuir	Pack exclusive line nappa fin [WQK]	Sièges Sport	—	—	0	—	0	Noir - Brun Cognac / Brun Cognac <b>QX</b>	Noir - Blanc albâtre / Blanc albâtre <b>UA</b>	Noir - Gris nuage / Gris nuage <b>UH</b>
	Pack exclusive line nappa fin [PQL]	Sièges Sport	—	—	—	0	—	Noir - Brun Cognac / Brun Cognac <b>QX</b>	Noir - Blanc albâtre / Blanc albâtre <b>UA</b>	Noir - Gris nuage / Gris nuage <b>UH</b>
	Pack 1 nappa fin [PYA]	Sièges normaux	—	—	0	0	0	La couleur du cuir et des surpiqûres est personnalisable selon un catalogue de 15 coloris Audi exclusive		
	Pack 1 nappa fin [PYG]	Sièges Sport	—	—	0	0	0			
	Pack 1 Valcona [PYB]	Sièges Confort	—	—	0	0	0			
Mixte	Pack 1 cuir / Alcantara [PYC]	Sièges Sport	—	—	0	0	0	La couleur du cuir, de l'alcantara et des surpiqûres est personnalisable selon un catalogue de 14 coloris Audi exclusive		
Cuir	Pack 2 nappa fin [PYD]	Sièges normaux	—	—	0	0	0	La couleur du cuir et des surpiqûres est personnalisable selon un catalogue de 15 coloris Audi exclusive		
	Pack 2 nappa fin [PYJ]	Sièges Sport	—	—	0	0	0			
	Pack 2 Valcona [PYE]	Sièges Confort	—	—	0	0	0			

— : Non disponible. 0 : En option.

10



Retrouvez les vidéos explicatives à partir des liens interactifs.

Q5

## Répartition des couleurs intérieures en fonction de la sellerie

Code sellerie	Tableau de bord		Moquettes et tapis	Ciel de pavillon
	Partie haute	Partie basse		
FZ	Noir	Noir	Noir	Argent lunaire
IE	Gris acier	Gris acier	Gris acier	Gris acier
VI	Beige truffe	Beige truffe	Beige truffe	Beige soie
IO	Noir	Noir	Noir	Argent lunaire
IK	Noir	Noir	Noir	Argent lunaire
VR	Noir	Noir	Noir	Argent lunaire
QE	Noir	Noir	Noir	Noir
QF	Noir	Noir	Noir	Noir
QX	Noir	Noir	Noir	Noir
UA	Noir	Noir	Noir	Noir
UH	Noir	Noir	Noir	Noir

11

## Applications décoratives

Applications décoratives sur les contreportes et tableau de bord	Code						Gratuit
		Ambiente	Business line	Ambition Luxe	S line	Avus	
Aluminium dimension argent	[SM0]	Série	Série	Série	—	Gratuit	
Aluminium brossé mat	[5TG]	—	—	—	Série	—	
Frêne veiné brun naturel	[7TL]	Gratuit	Gratuit	Gratuit	—	Série	
Ronce de noyer brun	[5MG]	Gratuit	Gratuit	Gratuit	—	Gratuit	
Chêne Beaufort	[SMT]	135 €	135 €	135 €	—	135 €	
Piano laqué noir	[5TL]	475 €	475 €	475 €	475 €	475 €	
Aluminium et Chêne Beaufort noir	[5TB]	—	—	1 310 €	1 310 €	1 310 €	
Audi exclusive	[YTA]	—	—	1 130 €	—	1 130 €	
Carbone Audi exclusive	[YTE]	—	—	1 580 €	1 580 €	1 580 €	



## DE SÉRIE



**De série :** Ambiente  
Jantes en aluminium forgé  
style 7 branches  
**Pneus :** 235/65 R 17 104W  
**Code :** C4T



**De série :** Business line  
Jantes en aluminium coulé  
style 6 branches  
**Pneus :** 235/65 R 17 104W  
**En option :** Ambiente et Ambition Luxe  
**Code :** C4H



**De série :** Ambition Luxe  
Jantes en aluminium coulé  
style 5 branches en V  
**Pneus :** 235/60 R 18 103W  
**En option :** Ambiente,  
Business line et Avus  
**Code :** PRF



**De série :** S line  
Jantes en aluminium coulé  
style 5 branches  
**Pneus :** 235/55 R 19 100W  
**Option :** Ambition Luxe et Avus  
**Code :** PQR



**De série :** Avus  
Jantes en aluminium coulé  
style 10 branches Audi Sport  
**Pneus :** 235/55 R19 101W  
**Option :** Ambition Luxe, S line  
**Code :** PQN

## OPTION AUDI



**En option :** Ambiente, Business line,  
Ambition Luxe et Avus  
Jantes en aluminium coulé  
style 5 branches en étoile  
**Pneus :** 235/60 R 18 103W  
**Code :** PRA



**En option :** Ambiente, Business line  
Ambition Luxe, Avus  
Jantes en aluminium coulé  
style 5 branches  
**Pneus :** 235/55 R 19 100W  
**Code :** PRL



**En option :** Ambiente, Ambition Luxe, Avus  
Jantes en aluminium coulé  
style 5 branches étoile  
**Pneus :** 235/55 R 19 100W  
**Code :** PRV



**En option :** Ambition, Luxe et Avus  
Jantes en aluminium coulé  
style 5 branches anthracite,  
partiellement polie  
**Pneus :** 255/45 R 20 100W  
**Code :** PR1

## OPTION AUDI SPORT



**En option :** Ambition Luxe, S line, Avus  
Jantes en aluminium coulé  
style 5 branches offroad  
**Pneus :** 235/55 R 19 100W  
**Code :** PQ2

## OPTION AUDI SPORT (SUITE)



**En option :** Ambition Luxe, S line, Avus  
Jantes en aluminium coulé style 10 branches finition titane, mat, polies brillant  
**Pneus :** 235/55 R19 101W  
**Code :** PQ5



**En option :** Ambition Luxe, S line, Avus  
Jantes en aluminium coulé style 5 branches doubles offroad  
**Pneus :** 255/45 R 20 100W  
**Code :** PQ7



**En option :** Ambition Luxe, S line, Avus  
Jantes en aluminium coulé style 10 branches en Y  
**Pneus :** 255/45 R 20 101W  
**Code :** PQ1



**En option :** Ambition Luxe, S line et Avus  
Jantes en aluminium coulé style 10 branches Y, noir brillant  
**Pneus :** 255/45 R20  
**Code :** PQJ



**En option :** Ambition Luxe, S line, Avus  
Jantes en aluminium coulé style 5 branches triples  
**Pneus :** 255/45 R 20 100W  
**Code :** PQ6

## OPTION AUDI SPORT (SUITE)



**En option :** Ambition Luxe, S line, Avus  
Jantes en aluminium coulé style 5 branches triples, finition titane  
**Pneus :** 255/45 R 20 100W  
**Code :** PQK



**En option :** Ambition luxe, S line, Avus  
Jantes en aluminium coulé style 5 branches en V  
**Pneus :** 255/45 R20 101W  
**Code :** PQ4







**En option :** S line  
Jantes en aluminium coulé style 5 branches doubles, finition titane, polies, brillantes  
**Pneus :** 255/40 R21 107Y  
**Code :** PQ8

## ACCESSOIRES D'ORIGINE AUDI®



**En accessoire :** toute finition  
**4 roues complètes Hiver**  
**Pneus :** 235/65 R17 104H  
**Codes :** HRC

## Sécurité

Airbag grand volume pour le conducteur et le passager avant avec détection de la position du siège, airbag adaptatif pour le conducteur et le passager avant
Airbags latéraux (airbag thorax et bassin à l'avant)
Antidémarrage électronique intégré à la commande du moteur ; activation automatique par la clé du véhicule
Antipatinage électronique ASR : pour une bonne traction, empêche le patinage des roues motrices
Appuie-tête, réglables à l'avant et à l'arrière
Audi Backguard : en cas de collision arrière, la conception du siège permet l'amortissement du haut du corps et le soutien plus précoce de la tête. Ce système renforce la protection et réduit le risque de traumatisme cervical
Avertisseur deux tons sur le moyeu du volant
Carrosserie galvanisée (entièrement galvanisée aux endroits sensibles à la corrosion) : autoportante, soudée au groupe-plancher, zones de déformation définies à l'avant et à l'arrière (12 ans de garantie contre la corrosion)
Ceintures de sécurité : ceintures 3 points à enrouleur pour tous les sièges, avec contrôle du port à l'avant, assorties à la couleur de l'habitacle
Châssis dynamique : pour un excellent dynamisme et un grand confort ; essieu avant allégé à 5 bras, barre stabilisatrice transversale tubulaire, essieu arrière en trapèze avec roues indépendantes ; amortisseurs à gaz bitubes et ressorts hélicoïdaux, ressort de butée, supports d'essieux avant solidaires de la carrosserie, supports d'essieux à paliers élastiques à l'arrière
Colonne de direction de sécurité : complète le potentiel de protection de la ceinture de sécurité et de l'airbag
Contrôle électronique de stabilisation ESC 8.1 avec détection de barres de toit : allie ABS, EBV, ASR et EDS à ses propres capteurs et compare les données de conduite avec les données de référence ; assure davantage de stabilité dans les situations critiques en freinant les roues une par une et en agissant sur la gestion du moteur. Le système détecte automatiquement l'installation des barres de toit et adapte l'ESC en conséquence
Écrous de roues antivol ; ne s'enlèvent qu'au moyen de l'adaptateur fourni
Feux arrière, rouges, avec feux de recul blancs, feux arrière de brouillard intégrés, avec capot de coffre ouvert : fonction feux arrière dans le bandeau d'éclairage du pare-chocs
  <b>Hill descent control</b> (HDC) : contrôle de descente qui permet de maintenir une vitesse stabilisée entre 9 km/h et 30 km/h. Possibilité d'activer le système jusqu'à 60 km/h
Indication de l'usure des garnitures de freins à l'avant ; affichage sur l'écran central
Limiteurs d'effort sur les ceintures de sécurité avant
Phares antibrouillard intégrés dans le bouclier avant
Phares halogènes à surfaces libres sous vitre transparente ; réglage électrique du site des phares et commande électrique des feux de stationnement, feux diurnes avec réflecteurs séparés
Prétensionneurs des ceintures de sécurité avant
  <b>quattro</b> <sup>®</sup> , transmission intégrale permanente avec répartition asymétrique et dynamique de couple, différentiel central autobloquant, blocage électronique de différentiel EDS par intervention sur les freins des roues motrices
Réservoir avec protection contre les erreurs de ravitaillement pour les modèles Diesel
Système d'airbags de tête sideguard avant et arrière
Système de freinage à double circuit en diagonale, système antiblocage ABS avec répartiteur électronique de freinage EBV, programme électronique de stabilisation ESC avec détection de barres de toit et assistance au freinage d'urgence, amplificateurs de freins en tandem, freins à disques à l'avant et à l'arrière, ventilés à l'avant et à l'arrière (sur les motorisations 6 cylindres). Avertisseur de freinage d'urgence et fonction de séchage de disques de freins automatique

14

## Sécurité (suite)

Tire mobility system : compresseur et produit de colmatage en cas de crevaison, en lieu et place de la roue de secours
Triangle de présignalisation avec fixation sur la face interne du capot de coffre
Trousse de secours dans le vide-poches de l'accoudoir central arrière
Verrouillage électrique de la colonne de direction

## Électriques et fonctionnels

Banquette arrière rabattable 60/40, déverrouillage à distance des dossiers via un levier dans la garniture latérale du coffre
Cendrier dans la console centrale à l'avant et à l'arrière, allume-cigares à l'avant
Contact d'allumage électronique : clé de contact mémorisant différentes données d'entretien
Déverrouillage de coffre par touche douce : déverrouillage avec assistance électrique
Éclairage intérieur, à temporisation avec contacteur sur toutes les portières ; lampe à l'avant avec deux spots de lecture supplémentaires, lampes à l'arrière avec fonction spots de lecture, cendrier éclairé à l'avant, boîte à gants, coffre et hayon éclairés, témoin lumineux de portière passif
Écran 6,5" couleur intégré au tableau de bord, pour l'affichage des fonctions de la radio, de la climatisation et des fonctions du menu du véhicule, ainsi que de l'heure
Écran central avec affichage monochrome, pour température extérieure, autonomie, fréquence radio, rapport avec boîte automatique, révision, pression d'huile, défaut de freinage, niveau et température d'eau de refroidissement, usure des garnitures de freins, pictogramme de portières, signal pour manque de carburant
Essuie-glace 2 vitesses : réglage d'intermittence sur 4 niveaux, commande de balayage coup par coup, lavage-balayage automatique
Essuie-glace arrière, avec lavage-balayage automatique, balayage au passage de la marche arrière pendant la durée de celle-ci (quand les essuie-glace avant sont activés)
Étui à lunettes, dans le module d'éclairage intérieur avant, au-dessus du rétroviseur intérieur
Filet de séparation, vertical, amovible
Frein de stationnement électromécanique : comprend la fonction de frein de secours sur les 4 roues durant la marche
Indicateur de rapport de vitesse dans le système d'information du conducteur : apporte une assistance au conducteur dans le choix du rapport de vitesse adapté
Instrumentation, avec éclairage réglable : tachymètre électronique avec compteur kilométrique totalisateur et journalier, compte-tours, heure, affichage de la température du liquide de refroidissement et de la réserve de carburant
Lève-vitres électriques à l'avant et à l'arrière avec protection anti-pincement et fonction ouverture/fermeture Confort par impulsion
Lunette arrière dégivrante avec minuterie
Miroir de courtoisie
Œillets de fixation, 4 œillets dans le coffre pour arrimer le chargement
Outillage de bord dans le coffre
Verrouillage centralisé avec fonction Autolock et télécommande à fréquence radio intégrée dans la clé du véhicule ; ouvre et ferme les portières, les vitres, le coffre et la trappe à carburant, avec code aléatoire
Vide-poches dans les contre-portes à l'avant et à l'arrière pouvant contenir une bouteille de 1,5 litre

15



## Confort

Accoudoir central à l'avant, pour conducteur et passager avant, coulissant en longueur de 65 mm, inclinaison réglable rabattable, avec vide-poches sous l'accoudoir central, incluant deux porte-boissons et prise de 12 V dans la console centrale

Accoudoir central dans le dossier des sièges arrière, rabattable

Climatisation automatique Confort 3 zones, avec réglage asservi à la position du soleil, régule électroniquement la température, la quantité et la répartition de l'air ; réglage séparé de la température pour le côté conducteur et passager avant ainsi qu'à l'arrière, température et répartition d'air gauche/droite réglables séparément, commande de la climatisation arrière sur la console centrale arrière, commande automatique de fonctionnement en circuit fermé par détecteur de pollution, commande de la climatisation avant avec affichage numérique, ventilation indirecte, climatisation de la boîte à gants commandée par un bouton rotatif à l'intérieur

Console centrale, surélevée, avec compartiment de rangement et volet roulant

Direction assistée électromécanique, direction à crémaillère sans entretien avec assistance asservie à la vitesse; pour des sensations précises à vitesse élevée et une assistance maximale lors des manœuvres de stationnement

Pare-soleil, rabattables et pivotants, côté conducteur et passager avant

Poignées de maintien avec mécanisme amortisseur : 4 poignées encastrées dans le ciel de pavillon

Porte-boissons double dans la console centrale

Sièges avant avec réglage manuel de la hauteur, de la longueur et des appuie-tête, ainsi que réglage de l'inclinaison du dossier

Tapis complémentaires à l'avant et à l'arrière, couleur assortie à celle de la moquette, en velours

Vitres athermiques teintées vertes ; pare-brise en verre feuilleté

## Esthétique

Becquet de pavillon

Ciel de pavillon en tissu : gris lumière ou beige lin selon la couleur choisie pour la garniture intérieure



Identification du modèle à l'arrière, inscription « quattro® » à l'arrière, sur la calandre et sur le tableau de bord côté passager avant ; sur demande sans identification du modèle

Moulures de seuils de portes en plastique

Pare-chocs, laqués dans la couleur de carrosserie, bas de pare-chocs avant et arrière ainsi que bandeaux de portières en bas, noir mat

Poignées de portières extérieures laquées dans la couleur de carrosserie

Rampes de pavillon en aluminium poli incluant barres de toit transversales avec housse de rangement

Rétroviseurs extérieurs : avec clignotants à diodes intégrés, réglables et rabattables électriquement, dégivrants avec coques laquées dans la couleur de carrosserie, miroir asphérique à gauche

Singleframe : calandre monobloc, couleur gris pierre sur 4 cylindres, noir brillant sur 6 cylindres

Sorties d'échappement : chromées, visibles, applanées, à double flux, une sortie à gauche et une à droite sur les modèles de 200 ch et plus ; chromées, visibles, applanées à simple flux, une sortie à gauche sur les modèles de moins de 200 ch

Style aluminium, dans l'habitacle sur les diffuseurs d'air, enjoliveur autour de l'écran central, commutateurs d'éclairage, bouton de réglage des rétroviseurs extérieurs, frein de stationnement électromécanique, volet roulant de la console centrale









## Finitions Q5

	Ambiente	Business line	Ambition Luxe	S line	Avus
Accoudoir central avant avec vide-poches et 2 prises 12 V	•	•	•	•	•
Applications en aluminium dimension argent	•	•	•	—	—
Autoradio concert lecteur CD MP3, carte SD MP3, 8 HP et prise AUX-IN	•	—	—	—	—
Climatisation automatique Confort plus	•	•	•	•	•
Contrôle de pression des pneus	•	•	•	•	•
Interface Bluetooth	•	•	•	•	—
Jantes en aluminium forgé style 7 branches 8 J X 17", pneus 235/65 R17 104W	•	—	—	—	—
Ordinateur de bord monochrome, système de contrôle autocheck et programme efficiency	•	—	—	—	—
Pack aluminium extérieur	•	•	•	•	•
Parking system arrière	•	—	•	•	—
Préparation pour crochet d'attelage	•	•	•	•	•
Préparation pour siège enfant ISOFIX pour sièges latéraux arrière	•	•	•	•	•
Projecteurs antibrouillard	•	•	•	•	•
Régulateur de vitesse	•	•	•	•	•
Rétroviseur intérieur jour/nuit automatique incluant détecteur de pluie et de luminosité	•	•	•	•	•
Rétroviseurs extérieurs dégivrants et rabattables électriquement	•	•	•	•	•
Sellerie en tissu Havane	•	•	—	—	—
Volant airbag Sport en cuir style 3 branches multifonction. (Palettes de changement de vitesse sur S tronic et tiptronic)	•	•	•	—	•
Changeur 6 CD		•	•	•	—
GPS plus		•	•	•	—
Jantes en aluminium coulé style 6 branches, 8 J x 17" avec pneus 235/65 R17 104W		•	—	—	—
Ordinateur de bord couleur, système de contrôle Autocheck et programme efficiency		•	•	•	•
Parking system plus		•	—	—	•
Projecteurs Xénon plus incluant lave-phares, feux de jour à LED		•	—	•	•
Système audiophonique Audi 180 W		—	•	•	•

• Équipement de série. — Non disponible ou en option.



## Finitions Q5 (suite)

	Ambition Luxe	S line	Avus
Jantes en aluminium coulé style 5 branches en V, 8 J x 18" avec pneus 235/60 R18 103W	•	—	—
Sellerie en cuir Milano	•	—	•
Vitres surteintées : lunette arrière, custodes et vitres latérales arrière	•	•	•
Applications décoratives S line en aluminium brossé mat		•	—
Ciel de pavillon en tissu noir		•	—
Inscriptions S line sur les ailes avant		•	—
Jantes en aluminium coulé style 5 branches, 8 J x 19" avec pneus 235/55 R19 100W		•	—
Moultures de seuils avec inscription S line, protection du seuil de chargement supplémentaire en acier inoxydable		•	—
Pommeau de levier de vitesses en cuir perforé		•	—
Sellerie mixte en cuir/Alcantara perforé avec estampillage S line		•	—
Sièges avant Sport incluant supports lombaires électriques		•	—
  Volant airbag Sport en cuir perforé style 3 branches multifonction badgé S line. (Palettes de changement de vitesse sur <b>S tronic</b> et tiptronic)		•	—
Applications de frêne veiné brun naturel			•
Audi hold assist			•
  <b>Audi music interface</b> avec 2 câbles adaptateur			•
GPS advanced			•
Hayon assisté électriquement pour l'ouverture et la fermeture			•
Jantes Audi Sport en aluminium coulé 10 branches, 8 J x 19" avec pneus 235/55 R19 101W, incluant baguettes de passage de roue			•
Pack éclairage intérieur			•
Pack rangement			•
Peinture intégrale : pare-chocs avant et arrière et bas de caisse en couleur carrosserie			•
Seuils de porte en aluminium, protection du seuil de chargement supplémentaire en acier inoxydable			•
Sièges avant électriques incluant supports lombaires électriques			•
Téléphone de voiture 8 W via l'antenne du véhicule			•

• Équipement de série. — Non disponible ou en option.

## Pack extérieur S line<sup>(1)</sup>

	Code option
Pare-chocs avant et arrière, prises d'air latérales, bandeaux de portières et diffuseurs d'air au design résolument sportif	PQD
Bas de pare-chocs avant et arrière et bandeaux de portières laqués dans la couleur de carrosserie	
Diffuseur laqué gris platine	
Calandre avec entretoise verticale chromée	
Moulures de seuil avec inscription S line, protection du seuil de chargement supplémentaire en acier inoxydable	
Inscription S line sur les ailes avant	
Encadrement des phares antibrouillard style chromé	
Sorties d'échappement chromées sur 4 cylindres	

## Q5

	Code option	Ambiente	Business line	Ambition Luxe	S line	Avus
Pack Extérieur S line	PQD	-	-	2 100 €	1 860 €	1 860 €

(1) Incompatible avec Pack extérieur offroad.



## Pack extérieur offroad<sup>(1)</sup>

	Code option
Pare-chocs avant et arrière, prises d'air latérales, bandeaux de portières et extensions d'ailes au design résolument offroad	PKQ
Protection anti-encastrement stylée en acier inoxydable sur les pare-chocs avant et arrière	
Calandre avec entretoise verticale chromée	7M4
Seuils de porte en aluminium avec logos Audi exclusive en option gratuite	

(1) Incompatible avec pack extérieur S line, le pack esthétique noir et indisponible sur Q5 hybrid.



## Jantes au choix (en combinaison obligatoire avec le pack extérieur offroad)

	Code option
Jantes Audi Sport en aluminium coulé style 5 branches offroad, 8 J x 19" avec pneus 235/55 R 19 100W	PQ2
Jantes Audi Sport en aluminium coulé style 5 branches doubles offroad, 8,5 J x 20" avec pneus 255/45 R 20 100W	PQ7
Jantes Audi Sport en aluminium coulé style 10 branches en Y, 8,5 J x 20" avec pneus 255/45 R 20 101W	PQ1
Jantes Audi Sport en aluminium coulé style 5 branches en V, 8,5 J x 20" avec pneus 255/45 R 20 101W	PQ4
Jantes Audi Sport en aluminium coulé style 5 branches triples, 8,5 J x 20" avec pneus 255/45 R 20 100W	PQ6
Jantes Audi Sport en aluminium coulé style 5 branches triples, finition titane, 8,5 J x 20" avec pneus 255/45 R 20 100W	PQK



Jantes [PQ2]



Jantes [PQ7]



Jantes [PQ1]



Jantes [PQ4]



Jantes [PQ6]



Jantes [PQK]

20

## Q5

	Code option	Ambiente	Business line	Ambition Luxe	S line	Avus
Pack extérieur offroad avec jantes 5 branches 19"	PKQ/PQ2	—	—	3 215 €	—	2 055 €
Pack extérieur offroad avec jantes 5 branches doubles 20"	PKQ/PQ7	—	—	3 950 €	—	2 785 €
Pack extérieur offroad avec jantes 10 branches en Y 20"	PKQ/PQ1	—	—	4 000 €	—	2 840 €
Pack extérieur offroad avec jantes 5 branches en V 20"	PKQ/PQ4	—	—	4 260 €	—	3 110 €
Pack extérieur offroad avec jantes 5 branches triples 20"	PKQ/PQ6	—	—	3 950 €	—	2 785 €
Pack extérieur offroad avec jantes 5 branches triples, finition titane 20"	PKQ/PQK	—	—	4 070 €	—	2 905 €



Retrouvez les vidéos explicatives à partir des liens interactifs.

## Pack exclusive line

	Code option
Sièges avant Sport incluant les appuis lombaires électriques	WQK ou PQL
Sellerie cuir nappa fin Audi exclusive bicolore avec parties latérales noires, assise centrale et contre-portes de couleur blanc albâtre [UA], brun cognac [QX] ou gris nuage [UH]	
Surpiqûres de la couleur de l'assise centrale sur les bourrelets latéraux, les appuie-tête, le volant et le soufflet de levier de vitesses	
Visière de tableau de bord en cuir noir avec surpiqûres de la couleur de l'assise centrale	
Accoudoirs de portières en cuir noir avec surpiqûres de la couleur de l'assise centrale	
Tapis de sol noirs avec liseré en cuir de la couleur de l'assise centrale	
Ciel de pavillon noir	
Moulures de seuils avec inscription Audi exclusive, protection du seuil de chargement supplémentaire en acier inoxydable	
Applications décoratives en aluminium brossé mat. Saisir [5QK] lors de la commande	
Volant 3 branches multifonction en cuir avec surpiqûres de la couleur de l'assise centrale	



Sellerie cuir nappa fin bicolore noir/blanc albâtre [UA]



Soufflet de levier de vitesses avec surpiqûres de couleur blanc albâtre



Tapis de sol noirs avec liseré en cuir blanc albâtre

21

## Applications disponibles en option

	Code option	Prix client TTC
Applications de bois piano laqué noir	STL	475 €
Applications en ronce de noyer brun balsamique	5MG	Gratuit

## Q5

	Code option	Ambiente	Business line	Ambition Luxe	S line	Avus
Pack exclusive line	WQK	–	–	3 010 €	–	2 560 €
Pack exclusive line	PQL	–	–	–	1 160 €	–













Oblige banquette arrière coulissante [SKA].



Retrouvez les vidéos explicatives à partir des liens interactifs.

## Audi connect

La connexion intelligente entre Internet, le véhicule et vous.  
Accédez simplement à une palette étonnante de services en ligne :

-  Navigation avec images Google Earth™
-  Google Street View™
-  Navigation avec informations trafic en temps réel<sup>(1)</sup>
-  Recherche de points d'intérêt (POI) à l'aide de la commande vocale
-  Prévisions météorologiques
-  Informations voyage
-  Actualités presse
-  Internet embarqué (hotspot WiFi)
-  Audi music stream (web radios)
-  Création et mémorisation de destinations via myAudi et Google Maps™<sup>(2)</sup>
-  Informations sur les parkings et stationnements
-  Evènements urbains<sup>(2)</sup>
-  Localisation de station-service et tarif à la pompe<sup>(2)</sup>

Les services Audi connect sont uniquement disponibles avec le GPS advanced [PNQ] en combinaison avec le téléphone de voiture Bluetooth 8 W [9ZW] ou [PT4]



**Audi connect** (inclut GPS advanced et préparation téléphone 8 W)

Audi connect (inclut GPS advanced et préparation téléphone 8 W avec combiné téléphone à l'avant)

Code option

Ambiente

Business line

Ambition Luxe

S Line

Avus

PNQ/9ZW

4 160 €

2 015 €

2 015 €

2 015 €

665 €

L'utilisation des services en ligne Audi connect est possible si vous disposez d'un téléphone portable compatible (SIM access profile / rSAP), d'une carte SIM jumelle (data + voix) ou d'une simple carte SIM data. En raison du volume élevé de données échangées, il est vivement recommandé de souscrire à un contrat de téléphonie mobile avec transfert de données auprès d'un opérateur téléphonique.

Une base de données répertoriant les téléphones portables testés et compatibles Audi connect est disponible sur [www.audi.fr/telephone](http://www.audi.fr/telephone). La réception de données issues d'Internet hors de la zone de couverture du réseau peut entraîner un surcoût, notamment à l'étranger. Renseignez-vous auprès de votre opérateur. Les services Audi connect peuvent ne pas être disponibles dans tous les pays. **Votre distributeur Audi se tient à votre disposition pour plus d'informations.**

(1) Le droit d'utilisation de ces services est limité à 36 mois à partir de la première activation dans le véhicule (si celle-ci n'intervient pas dans les six premiers mois après l'achat, la durée du droit se trouve réduite d'autant).

(2) Ces services nécessitent un accès à myAudi. Enregistrez votre véhicule puis activez et gérez vos services depuis votre compte myAudi sur [www.audi.fr/audiconnect](http://www.audi.fr/audiconnect)

 Retrouvez les vidéos explicatives à partir des liens interactifs.



Google Earth™



Points d'intérêt

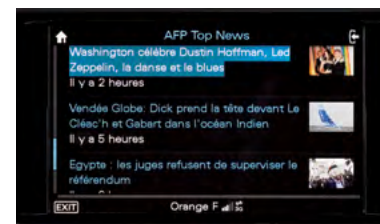

Actualités Presse



Google Street View™



Prévisions météorologiques



Hotspot WiFi

## Pack sécurité

	Audi tracking system	Audi Premium tracking system
<b>Introduction</b>	<i>En cas de vol, Audi Tracking System permet de géolocaliser votre véhicule 24h/24, 7j/7 et empêche son redémarrage</i>	<i>En cas de vol, Audi Premium Tracking System permet de géolocaliser votre véhicule 24h/24, 7j/7 et empêche son redémarrage. La télésurveillance de votre véhicule en cas d'effraction est également assurée grâce au couplage à l'alarme d'origine Audi.</i>
<b>Quand technologie rime avec sécurité</b>		
Système de tracking par satellite (Technologie GPS/GPRS)	•	•
Comprend 2 ans d'abonnement	•	•
Réseau de 40 plateformes d'assistance et de télésurveillance dans le monde 24h/24 7j/7	•	•
▶ Réceptionne automatiquement les alertes émises par le système en cas de :		
- déplacement anormal du véhicule (contact éteint),	•	•
- débranchement de la batterie,	•	•
▶ Prend immédiatement contact avec le propriétaire pour déterminer l'origine de l'alerte	•	•
▶ En cas de vol avéré, possibilité d'empêcher le redémarrage du véhicule (commande d'immobilisation à distance)	•	
▶ Fonctionnalités supplémentaires avec Audi Premium Tracking System :		
- alerte automatique en cas de déclenchement de l'alarme volumétrique et périmétrique d'origine Audi	—	•
- commande de dissuasion (déclenchement des clignotants et du klaxon) <sup>(1)</sup>	—	•
<b>Quand technologie rime avec interactivité</b>		
Accès confidentiel à votre Espace Web Personnel <a href="http://www.audi.fr/trackingsystem">www.audi.fr/trackingsystem</a> <sup>(2)</sup>	•	•
▶ Géolocalisation du véhicule	•	•
▶ Définition de zone (réception d'un SMS lorsque le véhicule entre / sort de la zone définie sur la cartographie)	•	•
▶ Gestion des modes garage / transport (paramétrage du système pour éviter l'envoi de fausses alertes, lors d'événements du type intervention sur le véhicule en atelier, transport sur dépanneuse, ferry...)	•	•

23

(1) L'Audi Premium Tracking System est couplé à l'alarme d'origine Audi. (2) L'accès à l'Espace Web Personnel et l'utilisation des services en ligne Audi (Premium) Tracking System sont uniquement possibles via un smartphone ou un ordinateur connecté à Internet. Activation sur demande auprès de notre prestataire de services, Cobra France, au 01 44 90 23 33.







Q5

	Code option	Prix
  <b>Audi tracking system</b>	TS1	1 610 €
  <b>Audi Premium tracking system</b>	TS2	2 295 €



 Retrouvez les vidéos explicatives à partir des liens interactifs.

Q5

		Code	Ambiente	Business line	Ambition Luxe	S line	Avus	Prix TTC
<b>Électriques et fonctionnels</b>								
	 <b>Adaptive cruise control</b> : régulation automatique de distance ; détecte par capteur radar les véhicules qui précèdent et maintient la distance en intervenant sur les freins et l'accélérateur. Oblige ordinateur de bord couleur sur Ambiente	8T4	0	0	0	0	0	1 250 €
	<b>Adaptive Light.</b> Oblige Xénon plus	8Q5	0	0	0	0	0	435 €
	<b>Advanced key</b> : système d'autorisation d'accès et de démarrage et arrêt du moteur main libre par touche Start/Stop	4I3	0	0	0	0	0	755 €
	<b>Alarme antivol</b> : surveille l'habitacle, autoradio, portes, capot moteur et de coffre. Inclut protection antiremorquage et fonction safelock	PG2	0	0	0	0	0	680 €
	<b>Advanced key + Alarme antivol</b> avec fonction safelock	PG3	0	0	0	0	0	1 435 €
	<b>Audi hold assist</b> , maintient le véhicule à l'arrêt en côte comme en descente, sans limite de temps. Le système est activé par pression sur une touche et permet au conducteur un redémarrage confortable sans actionner le frein à main	UH2	0	0	0	0	S	95 €
	 <b>Audi active lane assist</b> : assistant de maintien de trajectoire qui corrige le mouvement du volant avant que le véhicule dépasse involontairement la bande de roulement. Système actif à partir de 60 km/h.	7Y4	0	0	0	0	0	615 €
	 <b>Audi side assist</b> : assistant de changement de trajectoire ; le side assist surveille la zone latérale derrière le véhicule durant la marche et informe le conducteur par un signal dans le rétroviseur extérieur dès que le système détecte un véhicule dans l'angle mort ou s'approchant par l'arrière ; activation par touche sur la portière conducteur. Système actif à partir de 30 km/h	7Y1	0	0	0	0	0	675 €
	<b>Audi side assist + Audi active lane assist</b>	7Y5	0	0	0	0	0	1 290 €
	<b>Audi tracking system</b> : système d'immobilisation et de localisation par satellite	TS1	0	0	0	0	0	1 610 €
	<b>Audi Premium tracking system</b> : système d'immobilisation et de localisation par satellite, couplé à l'alarme antivol	TS2	0	0	0	0	0	2 295 €
	<b>Chauffage stationnaire</b> programmable incluant télécommande	9M9	0	0	0	0	0	1 660 €
	<b>Coffre de toit</b> pour bagages 350 L - Accessoires d'Origine Audi®	8V0071200	0	0	0	0	0	429 € <sup>(1)</sup>
	<b>Coffre de toit</b> pour skis et bagages 360 L - Accessoires d'Origine Audi®	8X0071200	0	0	0	0	0	479 € <sup>(1)</sup>
	<b>Coffre de toit</b> pour skis et bagages 405 L - Accessoires d'Origine Audi®	8K0071200	0	0	0	0	0	679 € <sup>(1)</sup>
	<b>Porte-kayak</b> - Accessoires d'Origine Audi®	4F0071127	0	0	0	0	0	99 € <sup>(1)</sup>
	<b>Porte-skis</b> et snowboards pour 4 paires de skis/2snowboards - Accessoires d'Origine Audi®	4F9071129D	0	0	0	0	0	99 € <sup>(1)</sup>
	<b>Porte-skis</b> et snowboards pour 6 paires de skis/4snowboards - Accessoires d'Origine Audi®	4F9071129E	0	0	0	0	0	119 € <sup>(1)</sup>
	<b>Porte-boissons</b> chauffant ou climatisant dans la console centrale	KT1	0	0	0	0	0	155 €
	<b>Désactivation de l'airbag</b> passager et préparation pour sièges enfant ISOFIX pour siège passager avant	PIH	0	0	0	0	0	95 €



0 : option S : proposé en série — : non proposé. (1) Prix TTC client conseillé, hors pose. Sous réserve de changement de références ou de péremptions. Rapprochez-vous de votre magasin.



Retrouvez les vidéos explicatives à partir des liens interactifs.



Électriques et fonctionnels (suite)

	Code	Ambiente	Business line	Ambition Luxe	S line	Avus	Prix TTC
<b>Siège bébé</b> Audi pour enfant jusqu'à 13 kg gris titane/noir - Nécessite les ancrages et la base ISOFIX disponible sous la référence 4L0019900C EUR - Accessoires d'Origine Audi®	4L0019901A	0	0	0	0	0	289 € <sup>(1)</sup>
<b>Siège enfant</b> Audi avec ISOFIX pour enfant de 9 à 18 kg gris titane/noir - Uniquement pour véhicules avec dispositif ISOFIX ou base ISOFIX 4L0019900C EUR - Accessoires d'Origine Audi® - Nécessite les ancrages et la base ISOFIX réf. 4L0019900C EUR	4L0019903A EUR	0	0	0	0	0	359 € <sup>(1)</sup>
<b>Siège enfant</b> Audi youngster plus, pour enfant de 15 à 36 kg gris titane/noir - Accessoires d'Origine Audi®	4L0019905C	0	0	0	0	0	399 € <sup>(1)</sup>
<b>Fixation ISOFIX</b> pour un meilleur maintien du siège bébé Audi, permet un montage et un démontage facile - adaptable sur le siège passager et la banquette arrière - Accessoires d'Origine Audi®	4L0019900C EUR	0	0	0	0	0	259 € <sup>(1)</sup>
<b>Feux de route assistés</b> : gestion automatique du passage de feux de croisement à pleins phares et inversement	8N7	0	0	0	0	0	165 €
<b>Kit novetud</b> - Transformation du Q5 en version 2 places sociétés	YY 313Q509	0	0	0	0	0	900 € <sup>(1)</sup>
<b>Lave-phares</b> à haute pression. Inclus dans Xénon plus	8X1	0	S	0	S	S	325 €
<b>Pack éclairage</b> : spots de lecture à l'arrière, éclairage des diffuseurs d'air, de la commande à l'intérieur des portières et du miroir de courtoisie, catadioptrés actifs sur les portières, éclairage des seuils de portes, éclairage au niveau des pieds à l'avant, boîte à gants éclairée	QQ1	0	0	0	0	S	235 €
<b>Pack rangement</b> : comporte filets de rangement dans le dossier des sièges avant, vide-poches sous les sièges avant, boîte à gants verrouillable, tendeur araignée sur le plancher du coffre, filet sous la plage arrière	QE5	0	0	0	0	S	185 €
 <b>Parking system plus</b> : signal acoustique et visuel d'aide au stationnement avant et arrière par pictogrammes sur l'écran couleur du <b>MMI</b>	7X4	0	S	0	0	S	465 €
<b>Parking system plus avec caméra de recul</b> : signal acoustique et visuel d'aide au stationnement avant et arrière avec caméra de recul permettant de visualiser l'arrière du véhicule sur l'écran couleur du MMI. Oblige GPS plus [PNW] ou GPS advanced [PNQ] sur Ambiente	7X8	0	—	0	0	—	995 €
		—	0	—	—	0	535 €
 <b>Projecteurs Xénon plus</b> incluant lave-phares, feux de jour à LED	PX1	0	S	0	S	S	1 270 €
<b>Rétroviseurs extérieurs</b> dégivrants + buses de lave-glace chauffantes, jour/nuit automatique et escamotables	6XK	0	0	0	0	0	125 €
<b>Roue de secours temporaire</b> , incluant cric dans le coffre	3F1	0	0	0	0	0	Gratuit
<b>Télécommande universelle</b> programmable HomeLink à fréquence radio. Précisions et liste de compatibilités sur <a href="http://www.homelink.com">www.homelink.com</a>	VC1	0	0	0	0	0	285 €
<b>Système Opensky</b> : toit ouvrant panoramique en deux segments (le premier coulisse ou s'entrebâille) ; pare-soleil à mailles serrées électrique	3FU	0	0	0	0	0	1 725 €
<b>Sac à skis amovible</b> . Convient pour 4 paires de skis jusqu'à 200 cm ou 2 snowboards. Oblige [SKA]	3X2	0	0	0	0	0	95 €

0 : option S : proposé en série — : non proposé. (1) Prix TTC client conseillé, hors pose. Sous réserve de changement de références ou de péremptions. Rapprochez-vous de votre magasin.

	Code	Ambiente	Business line	Ambition Luxe	S line	Avus	Prix TTC
<b>Confort / Esthétique intérieure</b>							
<b>Airbags latéraux arrière</b> , pour les sièges extérieurs de la deuxième rangée, complètent la protection latérale dans les portières	4X4	0	0	0	0	0	425 €
<b>Applications aluminium</b> dimension argent sur tableau de bord, contre-portes et console centrale	5M0	S	S	S	—	0	gratuit
<b>Applications aluminium et chêne beaufort noir</b> sur tableau de bord, contre-portes et console centrale	5TB	—	—	0	0	0	1 310 €
<b>Applications de bois piano laqué noir</b> sur tableau de bord, contre-portes et console centrale	5TL	0	0	0	0	0	475 €
<b>Applications de chêne beaufort</b> sur tableau de bord, contre-portes et console centrale	5MT	0	0	0	—	0	135 €
<b>Applications de frêne</b> veiné brun naturel sur tableau de bord, contre-portes et console centrale	7TL	0	0	0	—	S	gratuit
<b>Applications de ronce</b> de noyer brun sur tableau de bord, contre-portes et console centrale	5MG	0	0	0	—	0	gratuit
<b>Banquette arrière</b> coulissante manuellement sur 100 mm incluant 2 porte-boissons dans l'accoudoir central et une trappe à skis	5KA	0	0	0	0	0	245 €
<b>Ciel de pavillon</b> en Alcantara gris lumière. Oblige [QQ1], interdit intérieur [VI], [QX], [UA] et [UH]	6NN	0	0	0	—	0	1 500 €
		—	—	—	0	—	1 200 €
<b>Ciel de pavillon</b> en Alcantara noir. Oblige [QQ1] et interdit intérieur [VI]	6NS	0	0	0	—	0	1 500 €
		—	—	—	0	—	1 200 €
<b>Ciel de pavillon</b> en tissu noir. Interdit intérieur [VI] et [IE]	6NQ	0	0	0	S	0	305 €
<b>Coffre</b> : bac de protection sous le coffre à bagages (de petite taille avec roue de secours ou système audiophonique Audi avec Subwoofer)	6SN	0	0	0	0	0	95 €
<b>Coffre</b> : bac de protection sous le coffre à bagages + tapis réversible pour le coffre, velours d'un côté, gommé de l'autre	6SU	0	0	0	0	0	215 €
<b>Coffre</b> : ensemble de fixations avec barre télescopique et sangle de fixation	3GN	0	0	0	0	0	255 €
<b>Coffre</b> : hayon assisté électriquement pour l'ouverture et la fermeture	4E9	0	0	0	0	S	595 €
<b>Insert de coffre</b> - Accessoires d'Origine Audi®	8R0061180	0	0	0	0	0	79 € <sup>(1)</sup>
<b>Cuir étendu</b> , accoudoirs de portières revêtus de cuir nappa fin. Surpiqûres contrastées sur accoudoirs de portières uniquement en combinaison avec PEE. Uniquement avec sellerie en cuir ou cuir / Alcantara	7HB	—	—	0	0	0	305 €
<b>Cuir étendu plus</b> . Contient cuir étendu + visière de tableau de bord côté conducteur en cuir nappa fin. Uniquement avec sellerie en cuir ou cuir / Alcantara	7HC	—	—	0	0	0	665 €
<b>Pack design</b> tissu avec sièges Sport : sellerie mixte cuir/tissu micron. Contient [7P1]	PEK	0	0	—	—	—	655 €
<b>Pack design</b> Sport avec sièges avant Sport : sellerie mixte cuir nappa/Alcantara. Contient [7P1]	PED	0	0	—	—	—	1 700 €
		—	—	0	—	0	gratuit
<b>Pack design</b> cuir avec sièges avant normaux : sellerie cuir Milano	PEB	0	0	S	—	S	1 830 €

0 : option S : proposé en série — : non proposé.



Retrouvez les vidéos explicatives à partir des liens interactifs.

Confort / Esthétique intérieure (suite)

	Code	Ambiente	Business line	Ambition Luxe	S line	Avus	Prix TTC
<b>Pack design</b> cuir avec sièges avant Sport : sellerie cuir Milano. Contient [7P1]	PEL	0	0	—	—	—	2 420 €
		—	—	0	—	—	595 €
		—	—	—	—	0	275 €
<b>Pack design</b> cuir plus avec sièges avant normaux : sellerie cuir nappa fin. Oblige Cuir étendu [7HB] ou Cuir étendu Plus [7HC]	PEC	—	—	0	—	0	595 €
<b>Pack design</b> cuir plus avec sièges avant Sport : sellerie cuir nappa fin. Contient [7P1], oblige [7HB] ou [7HC]	PEE	—	—	0	—	—	1 230 €
		—	—	—	—	0	905 €
<b>Pare-soleil coulissants</b> latéralement vers l'arrière. Oblige [QQ1]	5XF	0	0	0	0	0	65 €
<b>Pommeau de levier</b> de vitesse en aluminium. Uniquement pour boîte manuelle	6Q6	0	0	0	0	0	165 €
<b>Réglage d'appuis lombaires</b> électriques sur 4 plans pour sièges avant	7P1	0	0	0	S	S	325 €
<b>Rideaux pare-soleil</b> manuels pour les vitres arrière	3Y4	0	0	0	0	0	145 €
<b>Sellerie mixte</b> cuir nappa / tissu Sprint avec logo S line	N7V	—	—	—	0	—	gratuit
<b>Sellerie en cuir</b> nappa avec logo S line. Oblige [7HB] ou [7HC]	N2R	—	—	—	0	—	1 040 €
<b>Sièges avant chauffants</b> : chauffe-dossier et assise y compris partie latérale des sièges ; 6 réglages possibles	4A3	0	0	0	0	0	460 €
<b>Sièges avant et arrière</b> chauffants : chauffe-dossier et assise y compris partie latérale des sièges ; 6 réglages possibles. Oblige sellerie cuir ou cuir/Alcantara	4A4	0	0	0	0	0	735 €
<b>Siège passager</b> avant rabattable. Interdit [7P1], [PEK], [PED], [PEL] ou [PEE] et [PV1], [PV3] ou [3PB] et [PS8]. Indisponible sur Avus et hybrid Avus	Q2N	0	0	0	—	—	185 €
<b>Sièges avant</b> électriques. Contient [7P1]	PV1	0	0	0	—	S	1 200 €
		—	—	—	0	S	875 €
<b>Sièges avant</b> électriques et conducteur à mémoire 2 combinaisons + rétroviseurs extérieurs dégivrants + buses de lave-glace chauffantes, jour/nuit automatique, escamotables et à mémoire. Contient [7P1]	PV3/ 6XL	0	0	0	—	—	1 610 €
		—	—	—	0	—	1 290 €
		—	—	—	—	0	415 €
<b>Siège conducteur</b> électrique pour hauteur, longueur et dossier de siège, siège passager avant à réglage manuel. Oblige [7P1] ou sièges avant Sport	3PB	0	0	0	0	—	465 €
<b>Sièges Confort</b> climatisés à l'avant, version exclusive avec bourrelets latéraux marqués et structure moelleuse pour un confort luxueux ; ventilation et chauffage actifs, chauffage automatique pour protection contre le refroidissement, cuir perforé au niveau des assises avant et arrière, assises ventilées des sièges avant. Oblige sellerie [PEB], sièges avant chauffants [4A3] ou avant et arrière chauffants [4A4] et sièges électriques [PV1] ou [PV3]	PS8	—	—	0	—	0	1 080 €
<b>Seuils de portes</b> en aluminium et protection du seuil de chargement en acier inoxydable	PGL	0	0	0	—	S	135 €

0 : option S : proposé en série — : non proposé.



Retrouvez les vidéos explicatives à partir des liens interactifs.

Confort / Esthétique intérieure (suite)

	Code	Ambiente	Business line	Ambition Luxe	S line	Avus	Prix TTC
<b>Tapis réversible</b> pour le coffre, velours d'un côté, gommé de l'autre	6SJ	0	0	0	0	0	125 €
<b>Tapis textile Premium</b> à l'avant, avec inscription Q5 - Accessoires d'Origine Audi®	8R1061275 MNO	0	0	0	0	0	59 € <sup>(1)</sup>
<b>Tapis textile Premium</b> à l'arrière, jeu de 2 - Accessoires d'Origine Audi®	8R0061276 MNO	0	0	0	0	0	39 € <sup>(1)</sup>
<b>Tapis textile Premium</b> à l'avant et à l'arrière, jeu de 4 - Accessoires d'Origine Audi®	8R1061270 MNO	0	0	0	0	0	89 € <sup>(1)</sup>
<b>Tapis caoutchouc</b> à l'avant, jeu de 2 - Accessoires d'Origine Audi®	8R1061501 041	0	0	0	0	0	39 € <sup>(1)</sup>
<b>Tapis caoutchouc</b> à l'arrière, jeu de 2 - Accessoires d'Origine Audi®	8R0061511 041	0	0	0	0	0	29 € <sup>(1)</sup>
<b>Cintre à vêtements</b> , à fixer sur le dossier des sièges avant - Accessoires d'Origine Audi®	4L0061127	0	0	0	0	0	29 € <sup>(1)</sup>
<b>Volant airbag</b> multifonction 4 branches en cuir	2ZQ	0	0	0	—	0	gratuit
<b>Volant airbag</b> multifonction 4 branches en cuir avec palettes de changement de vitesse sous le volant. Pour S tronic et tiptronic	2ZS	0	0	0	—	0	gratuit
<b>Volant airbag Sport</b> 3 branches multifonction en cuir avec partie basse plate et logo S line	2PF	—	—	—	0	—	125 €
<b>Volant airbag Sport</b> 3 branches multifonction en cuir avec palettes de changement de vitesse, partie basse plate et logo S line. Pour S tronic et tiptronic	2PK	—	—	—	0	—	125 €

Châssis / Esthétique extérieure

<b>Amortissement piloté</b> : adaptation du châssis aux différentes situations de conduite et aux diverses natures de la chaussée. Oblige [2H1]. Disponible seulement sur les versions quattro	1BL	0	0	0	0	0	1 330 €
<b>Audi drive select</b> : modification des caractéristiques de la voiture (direction, pédale d'accélérateur et embrayage). Différents réglages à travers trois modes : Confort, auto et dynamique ainsi que le mode supplémentaire Individuel en présence du MMI	2H1	0	0	0	0	0	355 €
<b>Châssis Sport S line</b> : suspension Sport avec réglage plus dynamique. Interdit [1BL]. Disponible seulement sur les versions quattro	1BV	0	0	0	0	0	695 €
<b>Crochet d'attelage</b> amovible et verrouillable, ESC incluant dans ce cas un dispositif de stabilisation de l'attelage	1D4	0	0	0	0	0	1 060 €
<b>Porte-vélo</b> pour crochet d'attelage, adaptable sur tous les véhicules de la gamme - Accessoires d'Origine Audi®	4G1071105	0	0	0	0	0	630 € <sup>(1)</sup>
<b>Entourages</b> de vitres noirs	4ZE	0	0	0	0	0	gratuit
<b>Pack de 4 roues complètes hiver</b> aluminium 17" design à 7 branches en supplément de la monte d'origine, avec housses. Non compatibles avec véhicules non Quattro. - Accessoires d'Origine Audi®	HRC	0	0	0	0	0	2 200 € <sup>(1)</sup>
<b>Jantes</b> en aluminium coulé style 6 branches, 8 J x 17" avec pneus 235/65 R17 104W	C4H	0	S	—	—	—	305 €
		—	S	0	—	—	gratuit

0 : option S : proposé en série — : non proposé.

Les jantes Accessoires d'Origine Audi® sont livrées en complément des jantes de série. (1) Prix TTC client conseillé, hors pose. Sous réserve de changement de références ou de péremptions. Rapprochez-vous de votre magasin.



Châssis / Esthétique extérieure (suite)

	Code	Ambiente	Business line	Ambition Luxe	S line	Avus	Prix TTC
<b>Jantes</b> en aluminium coulé style 5 branches en V, 8 J x 18" avec pneus 235/60 R18 103W	PRF	0	—	—	—	—	1 160 €
		—	0	S	—	—	855 €
		—	—	S	—	0	gratuit
<b>Jantes</b> en aluminium coulé style 5 branches en étoile, 8 J x 18" avec pneus 235/60 R18 103W	PRA	0	—	—	—	—	1 160 €
		—	0	—	—	—	855 €
		—	—	0	—	0	gratuit
<b>Jantes</b> en aluminium coulé style 5 branches étoile, 8 J x 19" avec pneus 235/55 R19 100W	PRV	0	—	—	—	—	1 890 €
		—	—	0	—	—	735 €
		—	—	—	—	0	Gratuit
<b>Jantes</b> en aluminium coulé style 5 branches anthracite, partiellement polies 8,5 J x 20" avec pneus 255/45 R20 101W, incluant baguettes de passage de roue.	PR1	—	—	0	—	—	1 460 €
		—	—	—	—	0	735 €
<b>Jantes</b> en aluminium coulé style 5 branches, 8 J x 19" avec pneus 235/55 R19 100W	PRL	0	—	—	—	—	1 640 €
		—	0	—	—	—	1 340 €
		—	—	0	—	—	495 €
		—	—	—	—	0	gratuit
<b>Jantes</b> en aluminium coulé style 10 branches turbine anthracite, partiellement polies, 8,5 J x 20" avec pneus 255/45 R 20	PRQ	—	—	—	—	—	965 €
<b>Pack esthétique noir</b> : encadrement de calandre noir brillant, support de plaque d'immatriculation et calandre noir mat, applications noir brillant sur la calandre et les prises d'air latérales. Rampes de pavillon noir mat et entourage des vitres et montants de pavillon centraux noir brillant. Incompatible avec [VJ1]	4ZD	0	0	0	0	0	665 €
<b>Pack extérieur offroad.</b> Interdit avec [PQD], liste des jantes compatibles en pages 23	PKQ/7M4	—	—	0	—	—	2 360 €
		—	—	—	—	0	1 930 €
<b>Pack extérieur S line</b> Interdit avec [PKQ]	PQD	—	—	0	—	—	2 100 €
		—	—	—	0	0	1 860 €
<b>Peinture</b> métallisée ou nacrée	—	0	0	0	0	0	955 €
<b>Peinture contrastée</b> : bas de pare-chocs avant et arrière et baguettes de portières en noir mat ou gris platine mat, suivant peinture extérieure	2K0	0	0	0	0	—	375 €
		—	—	—	—	0	gratuit
<b>Peinture intégrale</b> : pare-chocs avant, arrière et bas de caisse de couleur carrosserie. Incompatible avec [4ZD]	VJ1	0	0	0	0	S	425 €
<b>Rampes</b> de pavillon noires	3S2	0	0	0	0	0	gratuit

0 : option S : proposé en série — : non proposé.  
Les jantes Accessoires d'Origine Audi\* sont livrées en complément des jantes de série.





Retrouvez les vidéos explicatives à partir des liens interactifs.

Châssis / Esthétique extérieure (suite)

	Code	Ambiente	Business line	Ambition Luxe	S line	Avus	Prix TTC
<b>Suppression partielle</b> d'identification (moteur)	2Z7	0	0	0	0	0	gratuit
<b>Suppression totale</b> d'identification (modèle et moteur)	2Z0	0	0	0	0	0	gratuit
<b>Vitres</b> : suppression des vitres arrière surteintées	PFG	0	0	0	0	0	gratuit
<b>Vitres arrière surteintées</b> : revêtement foncé des vitres de portières arrière et latérales arrière ainsi que de la lunette arrière. Saisir code [VW6] pour les 6 cylindres	4KF	0	0	S	S	S	495 €

Infotainment

<b>Berceau universel pour téléphone</b> , compatible avec de nombreux téléphones portables, informations auprès de votre Partenaire Audi. Oblige [9ZF] - Accessoires d'Origine Audi®	4G0051435	0	0	0	0	0	99 € <sup>(1)</sup>
<b>Câble de chargement</b> pour téléphone portable, pour berceau téléphone universel, pour iPhone - Accessoires d'Origine Audi®	8V0051435B	0	0	0	0	0	45 € <sup>(1)</sup>
<b>Câble de chargement</b> pour téléphone portable, pour berceau téléphone universel, pour prise micro-USB droite - Accessoires d'Origine Audi®	8V0051435C	0	0	0	0	0	45 € <sup>(1)</sup>
<b>Câble de chargement</b> pour téléphone portable, pour berceau téléphone universel, pour prise micro-USB droite à 90° - Accessoires d'Origine Audi®	8V0051435D	0	0	0	0	0	45 € <sup>(1)</sup>
  <b>Audi music interface</b> : permet de relier grâce aux deux câbles adaptateur Accessoires d'Origine Audi® fournis, un iPod de génération 4 et plus, un iPhone jusqu'à la 4 <sup>ème</sup> génération (fonctionnalité musique), un lecteur MP3 ainsi que d'autres sources de stockage USB au MMI. Logé dans la boîte à gants, il peut être commandé via le MMI ou le volant multifonction. Supprime la prise AUX-IN	UF7	0	—	0	0	S	345 €
		—	0	—	—	—	—
<b>Changeur 6 CD/MP3/WMA</b> . Pour GPS plus [PNW]	7A6	0	S	S	S	—	515 €
<b>Changeur 6 CD/MP3/WMA</b> . Pour GPS advanced [PNQ]	7D1	0	—	—	—	0	515 €
		—	0	0	0	—	gratuit
<b>GPS plus</b> : système de navigation GPS de 3 <sup>e</sup> génération avec DVD Europe commandé par le <b>MMI</b> , reconnaissance vocale, guidage vocal, affichage de cartes routières et guidage sur l'écran couleur du MMI, DVD Europe fourni. 2 lecteurs intégrés de cartes MMC/SD (jusqu'à 32 Go) et prise AUX-IN. Inclut ordinateur de bord couleur et information trafic TMC ; [7A6] ou [UF7] fortement recommandés	PNW/9Q8	0	S	S	S	—	2 260 €
<b>GPS advanced</b> : système de navigation MMI de 3 <sup>e</sup> génération avec affichage de cartes en 3D, joystick intégré dans le bouton poussoir ; permet l'accès à différentes sources audio telles que disque dur, lecteur DVD (audio/vidéo), CD/MP3, 2 lecteurs de cartes SD (fichiers MP3 et WMA) et raccord à la prise d'entrée AUX-IN. Inclut la reconnaissance vocale. Oblige [9Q8] sur Ambiente	PNQ	0	—	—	—	S	3 010 €
		—	0	0	0	S	865 €
<b>Ordinateur de bord couleur</b> , contrôle autocheck et programme efficiency	9Q8	0	S	S	S	S	145 €
<b>Préparation pack multimédia</b> : précâblage des dossiers de sièges avant en vue d'une installation d'un pack multimédia en Accessoires d'Origine Audi	9WM	0	0	0	0	0	195 €

30

0 : option S : proposé en série — : non proposé. (1) Prix TTC client conseillé, hors pose. Sous réserve de changement de références ou de péremptions. Rapprochez-vous de votre magasin.



Retrouvez les vidéos explicatives à partir des liens interactifs.

Infotainment (suite)

	Code	Ambiente	Business line	Ambition Luxe	S line	Avus	Prix TTC
<b>Lecteur DVD RSE</b> (2 lecteurs et 2 supports), uniquement en combinaison avec la préparation - Accessoires d'Origine Audi®. Non compatible avec sièges sport	4G0051700F	0	0	0	0	0	1 199 € <sup>(1)</sup>
<b>Radio symphony</b> : changeur 6 CD MP3, lecteur de cartes SD intégré en façade et prise AUX-IN, concept d'utilisation MMI, écran couleur, fonction Memo-TP, GALA, phase diversifiée, 8 haut-parleurs 80 W	8UM	0	—	—	—	—	315 €
<b>Réception radio numérique</b> (DAB) intégrée au MMI ; réception de stations numériques en plus de l'offre analogique ; réception selon disponibilité d'un réseau numérique local	QV3	—	—	0	0	0	405 €
<b>Réception TV analogique et numérique</b> (image TV seulement à l'arrêt, son TV permanent). Réception selon disponibilité d'un réseau analogique et/ou numérique local. Connexion possible de 2 sources AV externes via un câble adaptateur optionnel	QU7	—	—	0	0	0	1 230 €
<b>Réception TV et réception radio numérique</b> (DAB, pour le système de navigation avec DVD), réception de chaînes télévisées diffusées en analogique et en numérique (DVB-T), image TV et Videotext/EPG (Electronic Programm Guide) seulement si le véhicule est à l'arrêt, son TV permanent. Connexion possible de deux sources AV externes via un câble optionnel. Attention : la réception dépend de la disponibilité du réseau numérique et analogique local	QU6	—	—	0	0	0	1 630 €
<b>Système audiophonique Audi</b> : amplificateurs à 6 canaux, 10 HP dont un central dans le tableau de bord et un HP de basses dans le bac de la roue de secours ; puissance totale 180 W	9VD	0	0	S	S	S	305 €
<b>Système audiophonique Bang &amp; Olufsen</b> : restitution sonore surround par 14 haut-parleurs haute performance, un haut-parleur central et deux haut-parleurs pour les médiums dans le tableau de bord ; haut-parleur aigu dans chaque triangle de rétroviseur ; haut-parleur grave à l'avant dans chaque porte ; deux haut-parleurs aigus et deux haut-parleurs médium-graves dans les portes arrière ; deux haut-parleurs surround dans les montants de pavillon arrière et un subwoofer dans le logement de la roue de secours, revêtement exclusif des haut-parleurs avec applications en aluminium, compensation dynamique des bruits ambiants, amplificateur à 10 canaux, puissance totale 505 W	9VK	—	—	0	0	0	785 €
<b>Téléphone</b> : préparation téléphone portable 2 W Bluetooth dans l'accoudoir central avant, avec mains libres et chargeur de batterie (si adaptateur), commande par MMI. Pour réseaux D et E, 900 et 1800 MHz, selon niveau de couverture des opérateurs mobiles. Informations sur les portables compatibles auprès de votre partenaire Audi et sur www.audi.fr - rubrique Audi connect	PT5	0	0	0	0	—	285 €
<b>Téléphone de voiture 8 W</b> Bluetooth mains libres, antenne de pavillon. Inclut fonction double appel et conférence téléphonique, carte SIM non nécessaire si téléphone portable Bluetooth avec SIM access profile. Information sur les portables compatibles auprès de votre Partenaire Audi. Pour réseaux D et E, 900 et 1 800 MHz selon niveau de couverture des opérateurs mobiles. Oblige [PNQ]	9ZW	0	0	0	0	S	705 €
<b>Téléphone de voiture 8 W</b> Bluetooth mains libres, incluant combiné sans fil dans le tiroir de console centrale, lecteur carte SIM, antenne de pavillon. Inclut fonction double appel et conférence téléphonique, carte SIM non nécessaire si téléphone portable Bluetooth avec SIM access profile. Information sur les portables compatibles auprès de votre Partenaire Audi et sur www.audi.fr - rubrique Audi connect. Pour réseaux D et E, 900 et 1 800 MHz selon niveau de couverture des opérateurs mobiles. Oblige [PNW] ou [PNQ]	PT4	0	0	0	0	—	1 150 €
		—	—	—	—	0	665 €

31

0 : option S : proposé en série — : non proposé. (1) Prix TTC client conseillé, hors pose. Sous réserve de changement de références ou de péremptions. Rapprochez-vous de votre magasin.



Retrouvez les vidéos explicatives à partir des liens interactifs.



## Personnalisation Audi exclusive

	Code	Ambiente	Business line	Ambition Luxe	S line	Avus	Prix TTC
<b>Applications</b> en carbone Audi exclusive	YTE/S3G	—	—	0	0	0	1 580 €
<b>Applications</b> Audi exclusive	YTA/S3G	—	—	0	0	0	1 130 €
<b>Casquette de tableau de bord côté conducteur</b> en cuir nappa fin Audi exclusive avec surpiqûres au choix	YSO/S3G	—	—	0	0	0	1 100 €
<b>Ciel de pavillon</b> en Alcantara noir avec surpiqûres contrastées. Oblige [6NS]	YSK/S3G	—	—	0	—	0	2 070 €
		—	—	—	0	—	1 760 €
<b>Couronne de volant</b> en cuir Audi exclusive	YRH/S3G	—	—	0	0	0	565 €
<b>Jantes</b> Audi Sport en aluminium coulé style 5 branches, 9 J x 19", avec pneus 235/55 R19 100W	PQR	—	—	0	S	—	855 €
		—	—	—	S	0	125 €
<b>Jantes</b> Audi Sport en aluminium coulé style 5 branches offroad, 8 J x 19" avec pneus 235/55 R19 100W, incluant baguettes de passage de roue	PQ2	—	—	0	—	—	855 €
		—	—	—	0	—	gratuit
		—	—	—	—	0	125 €
<b>Jantes</b> Audi Sport en aluminium coulé 10 branches, 8 J x 19" avec pneus 235/55 R19 101W, incluant baguettes de passage de roue	PQN	—	—	0	—	S	910 €
		—	—	—	0	S	Gratuit
<b>Jantes</b> Audi Sport en aluminium coulé 10 branches finition titane, mat, polies brillant, 8 J x 19" avec pneus 235/55 R19 101W, incluant baguettes de passage de roue	PQ5	—	—	0	—	—	1 270 €
		—	—	—	0	—	365 €
		—	—	—	—	0	550 €
<b>Jantes</b> Audi Sport en aluminium coulé style 5 branches doubles offroad, 8,5 J x 20" avec pneus 255/45 R20 101W, incluant baguettes de passage de roue	PQ7	—	—	0	—	—	1 590 €
		—	—	—	0	—	735 €
		—	—	—	—	0	855 €
<b>Jantes</b> Audi Sport en aluminium coulé style 5 branches triples, 8,5 J x 20" avec pneus 255/45 R20 101W, incluant baguettes de passage de roue	PQ6	—	—	0	—	—	1 590 €
		—	—	—	0	—	735 €
		—	—	—	—	0	855 €
<b>Jantes</b> Audi Sport en aluminium coulé style 10 branches Y, noir brillant, 8,5 J x 20" avec pneus 255/45 R20	PQJ	—	—	0	—	—	1 890 €
		—	—	—	0	—	980 €
		—	—	—	—	0	1 160 €
<b>Jantes</b> Audi Sport en aluminium coulé 10 branches en Y, 8,5 J x 20" avec pneus 255/45 R20 101W, incluant baguettes de passage de roue	PQ1	—	—	0	—	—	1 640 €
		—	—	—	0	—	730 €
		—	—	—	—	0	910 €

0 : option S : proposé en série — : non proposé. Les jantes Accessoires d'Origine Audi® sont livrées en complément des jantes de série.





Personnalisation Audi exclusive (suite)

	Code	Ambiente	Business line	Ambition Luxe	S line	Avus	Prix TTC
<b>Jantes</b> Audi Sport en aluminium coulé style 5 branches triples, finition titane, 8,5 J x 20" avec pneus 255/45 R20 101W, incluant baguettes de passage de roue	PQK	–	–	0	–	–	1 710 €
		–	–	–	0	–	855 €
		–	–	–	–	0	975 €
<b>Jantes</b> Audi Sport en aluminium coulé style 5 branches en V, 8,5 J x 20" avec pneus 255/45 R20 101W, incluant baguettes de passage de roue	PQ4	–	–	0	–	–	1 900 €
		–	–	–	0	–	1 000 €
		–	–	–	–	0	1 180 €
<b>Jantes</b> Audi Sport en aluminium coulé style 5 branches doubles, finition titane, polies, brillantes, 8,5 J x 21" avec pneus 255/40 R21 107Y, incluant baguettes de passage de roue. Interdit avec [PQL]	PQ8	–	–	–	0	–	1 820 €
<b>Moquette de couleur</b> Audi exclusive incluant les tapis de sol avant et arrière du même coloris [YSR]	YSQ/S3G	–	–	0	0	0	1 210 €
<b>Pack 1 échange standard</b> cuir nappa Audi exclusive avec sièges normaux : sellerie, appuie-tête, accoudoirs central avant en cuir nappa Audi exclusive. L'arrière et les embases de sièges avant sont dans la couleur du code intérieur choisi. Prendre intérieur [FZ] ou [QE] sur S line comme base	PYA/S3G	–	–	0	0	0	3 220 €
<b>Pack 1 échange standard</b> cuir nappa Audi exclusive avec sièges Sport : sellerie, appuie-tête et accoudoir de portières et central avant en cuir nappa Audi exclusive. L'arrière et les embases de sièges avant sont dans la couleur du code intérieur choisi. Prendre intérieur [FZ] ou [QE] sur S line comme base	PYG/S3G	–	–	0	0	0	3 810 €
<b>Pack 1 échange standard</b> cuir / Alcantara Audi exclusive avec sièges Sport : bourrelets latéraux, appuie-tête et accoudoir central avant en cuir et assise centrale en Alcantara Audi exclusive. L'arrière et les embases de sièges avant sont dans la couleur du code intérieur choisi. Prendre intérieur [FZ] ou [QE] sur S line comme base	PYC/S3G	–	–	0	0	0	3 810 €
<b>Pack 1 échange standard</b> cuir valcona Audi exclusive avec sièges Confort climatisés : sellerie, appuie-tête et accoudoir central avant en cuir valcona Audi exclusive. L'arrière et les embases de sièges avant sont dans la couleur du code intérieur choisi. Prendre intérieur [FZ] ou [QE] sur S line comme base, oblige [4A3] ou [4A4] et [PV1] ou [PV3]	PYB/S3G	–	–	0	0	0	4 220 €
<b>Pack 2 échange standard</b> cuir nappa Audi exclusive avec sièges normaux : sellerie, appuie-tête, accoudoir central avant, accoudoirs de portières et dos de dossiers en cuir nappa Audi exclusive. Les embases de sièges avant sont dans la couleur du cuir Audi exclusive. Prendre intérieur [FZ] ou [QE] sur S line comme base	PYD/S3G	–	–	0	0	0	4 440 €
<b>Pack 2 échange standard</b> cuir nappa Audi exclusive avec sièges Sport : sellerie, appuie-tête, accoudoir central avant, accoudoirs de portières et dos de dossiers en cuir nappa Audi exclusive. Les embases de siège avant sont dans la couleur du cuir Audi exclusive. Prendre intérieur [FZ] ou [QE] sur S line comme base	PYJ/S3G	–	–	0	0	0	5 050 €
<b>Pack 2 échange standard</b> cuir valcona Audi exclusive avec sièges Confort climatisés : sellerie, appuie-tête, accoudoir central avant, accoudoirs de portières et dos de dossiers en cuir valcona Audi exclusive. Les embases de sièges avant sont dans la couleur du cuir Audi exclusive. Prendre intérieur [FZ] ou [QE] sur S line comme base, oblige [4A3] ou [4A4] et [PV1] ou [PV3]	PYE/S3G	–	–	0	0	0	5 460 €
<b>Pack exclusive line.</b> Oblige [SKA]. interdit [PQD]	WQK	–	–	0	–	–	3 010 €
		–	–	–	–	0	2 560 €

0 : option S : proposé en série – : non proposé. Les jantes Accessoires d'Origine Audi\* sont livrées en complément des jantes de série.



Personnalisation Audi exclusive (suite)

	Code	Ambiente	Business line	Ambition Luxe	S line	Avus	Prix TTC
<b>Pack exclusive line</b> pour finition S line, avec perte des logos S line sur le volant et l'embossage des sièges. Oblige [SKA]	PQL	–	–	–	0	–	1 160 €
<b>Peintures</b> Audi exclusive	Q0Q0	–	–	0	0	0	2 750 €
<b>Pommeau</b> , soufflet du levier de vitesse et couronne de volant en cuir Audi exclusive	YRB/S3G	–	–	0	0	0	975 €
<b>Tapis de sol</b> coloris Audi exclusive. (Compris dans plancher garni de moquette [YSQ]). Coloris du liseré en cuir identique au coloris de la sellerie	YSR/S3G	–	–	0	0	0	485 €

0 : option S : proposé en série – : non proposé.



## Q5 essence

		2.0 TFSI (180 ch)		2.0 TFSI (230 ch)	
<b>Moteur - Appareillage électrique</b>					
Puissance maxi en ch (kW) à tr/mn		180 (132) / 4 000 - 6 000		230 (169) / 4 700 - 6 200	
Nombre de cylindres / soupapes		16 / 4		16 / 4	
Cylindrée (cm³)		1 984		1 984	
Couple maxi (Nm) à tr/mn		320 / 1 500 - 3 800		350 / 1 500 - 4 600	
<b>Transmission</b>					
Transmission		quattro		quattro	
Boîte de vitesses		BVM 6	tiptronic 8	BVM 6	tiptronic 8
<b>Poids - Volumes</b>					
Poids à vide (kg) / Total maxi autorisé en charge (kg)		1 730 / 2 340		1 770 / 2 380	
Remorque freinée sur rampe 8 % / 12 % / non freinée (kg)		2 200 / 2 000 / 750		2 400 / 2 000 / 750	
Volume du coffre / avec banquettes arrières rabattues (l)		540 / 1 560		540 / 1 560	
Volume du réservoir de carburant (l)		75		75	
<b>Performances - Consommation</b>					
Vitesse maximale (km/h) sur circuit		210		228	
Accélération de 0 à 100 km/h (s)		8,5		7,2	
Carburant		Super sans plomb, ROZ 95		Super sans plomb, ROZ 95	
Consommation cycle urbain / routier / mixte (l/100 km)	Jantes 17"	9,3 / 6,4 / 7,5	8,5 / 6,5 / 7,2 <sup>(1)</sup>	9,3 / 6,4 / 7,5	8,5 / 6,5 / 7,2
	Jantes 18"	9,4 / 6,5 / 7,6	8,6 / 6,6 / 7,3 <sup>(1)</sup>	9,4 / 6,5 / 7,6	8,6 / 6,6 / 7,3
	Jantes 19"	9,7 / 6,8 / 7,8	8,6 / 6,7 / 7,4 <sup>(1)</sup>	9,7 / 6,8 / 7,8	8,6 / 6,7 / 7,4
	Jantes 20"	9,8 / 6,9 / 7,9	8,7 / 6,8 / 7,5 <sup>(1)</sup>	9,8 / 6,9 / 7,9	8,7 / 6,8 / 7,5
	Jantes 21"	9,8 / 6,9 / 7,9	8,7 / 6,8 / 7,5 <sup>(1)</sup>	9,8 / 6,9 / 7,9	8,7 / 6,8 / 7,5
Émissions massiques de CO <sub>2</sub> en cycle mixte (g/km)	Jantes 17"	172	168 <sup>(1)</sup>	172	168
	Jantes 18"	173	169 <sup>(1)</sup>	173	169
	Jantes 19"	179	172 <sup>(1)</sup>	179	172
	Jantes 20"	181	174 <sup>(1)</sup>	181	174
	Jantes 21"	181	174 <sup>(1)</sup>	181	174
Norme antipollution		EU 6		EU 6	
Start/Stop / Récupération d'énergie		Oui / Oui		Oui / Oui	

(1) Données en cours d'homologation.

## Q5 diesel

	2.0 TDI (150 ch)		2.0 TDI (190 ch)			V6 3.0 TDI clean diesel (258 ch)	
<b>Moteur - Appareillage électrique</b>							
Puissance maxi en ch (kW) à tr/mn	150 (110) / 3 250 - 4 200		190 (140) / 3 800 - 4 200			258 (190) / 4 000 - 4 500	
Nombre de soupapes / cylindres	16 / 4		16 / 4			24 / 6	
Cylindrée (cm³)	1 968		1 968			2 967	
Couple maxi (Nm) à tr/mn	320 / 1 500 - 3 250		400 / 1 750 - 3 000			580 / 1 750 - 2 500	
<b>Transmission</b>							
Transmission	traction	quattro	quattro		traction	quattro	
Boîte de vitesses	BVM 6		BVM 6	S tronic 7	S tronic 7	S tronic 7	
<b>Poids - Volumes</b>							
Poids à vide (kg) / Total maxi autorisé en charge (kg)	1 750 / 2 330	1 810 / 2 420	1 815 / 2 425	1 850 / 2 460	1 770 / 2 350	1 880 / 2 490	
Remorque freinée sur rampe 8 % / 12 % / non freinée (kg)	2 000 / 1 700 / 750	2 000 / 1 800 / 750	2 400 / 2 000 / 750		2 000 / 1 700 / 750	2 400 / 2 400 / 750	
Volume du coffre / avec banquettes arrières rabattues (l)	540 / 1 560		540 / 1 560			540 / 1 560	
Volume du réservoir de carburant (l)	75 / Adblue: 23		75 / Adblue: 23			75 / Adblue: 23	
<b>Performances - Consommation</b>							
Vitesse maximale (km/h) sur circuit	192	190	210		211	230	
Accélération de 0 à 100 km/h (s)	10,9	10,8	8,4		8,7	6,2	
Carburant	Diesel, EN 590		Diesel, EN 590			Diesel, EN 590	
Consommation cycle urbain / routier / mixte (l/100 km)	Jantes 17"	5,5 / 4,6 / 4,9	6,4 / 5,0 / 5,5	6,5 / 5,1 / 5,6	6,5 / 5,3 / 5,7	5,3 / 4,5 / 4,8 <sup>(1)</sup>	6,5 / 5,6 / 5,9
	Jantes 18"	5,5 / 4,6 / 4,9	6,5 / 5,1 / 5,6	6,6 / 5,2 / 5,7	6,6 / 5,4 / 5,8	5,4 / 4,6 / 4,9 <sup>(1)</sup>	6,6 / 5,6 / 6,0
	Jantes 19"	5,7 / 4,8 / 5,1	6,6 / 5,2 / 5,7	6,7 / 5,3 / 5,8	6,7 / 5,5 / 5,9	5,6 / 4,8 / 5,1 <sup>(1)</sup>	6,8 / 5,7 / 6,1
	Jantes 20"	5,8 / 4,9 / 5,2	6,7 / 5,3 / 5,8	6,8 / 5,4 / 5,9	6,7 / 5,6 / 6,0	5,7 / 4,9 / 5,2 <sup>(1)</sup>	6,9 / 5,9 / 6,2
	Jantes 21"	5,8 / 4,9 / 5,2	6,7 / 5,3 / 5,8	6,8 / 5,4 / 5,9	6,7 / 5,6 / 6,0	5,7 / 4,9 / 5,2 <sup>(1)</sup>	6,9 / 5,9 / 6,2
Émissions massiques de CO <sub>2</sub> en cycle mixte (g/km)	Jantes 17"	129	144	146	149	126 <sup>(1)</sup>	154
	Jantes 18"	129	147	148	152	129 <sup>(1)</sup>	158
	Jantes 19"	133	150	151	154	133 <sup>(1)</sup>	161
	Jantes 20"	135	152	153	157	136 <sup>(1)</sup>	163
	Jantes 21"	135	152	153	157	136 <sup>(1)</sup>	163
Norme antipollution	EU6		EU6			EU6	
Start/Stop / Récupération d'énergie	Oui / Oui		Oui / Oui			Oui / Oui	

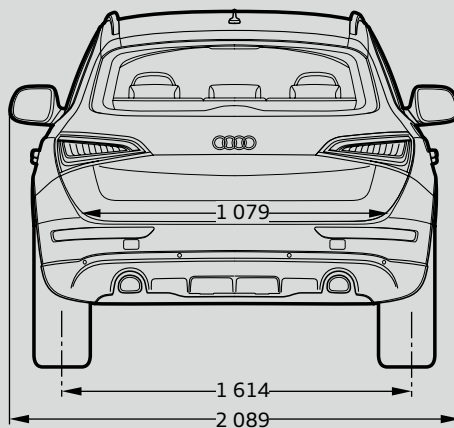
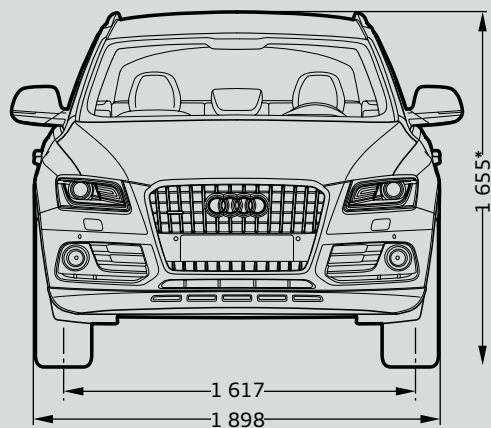

\* Hauteur maximum incluant les rampes de pavillon

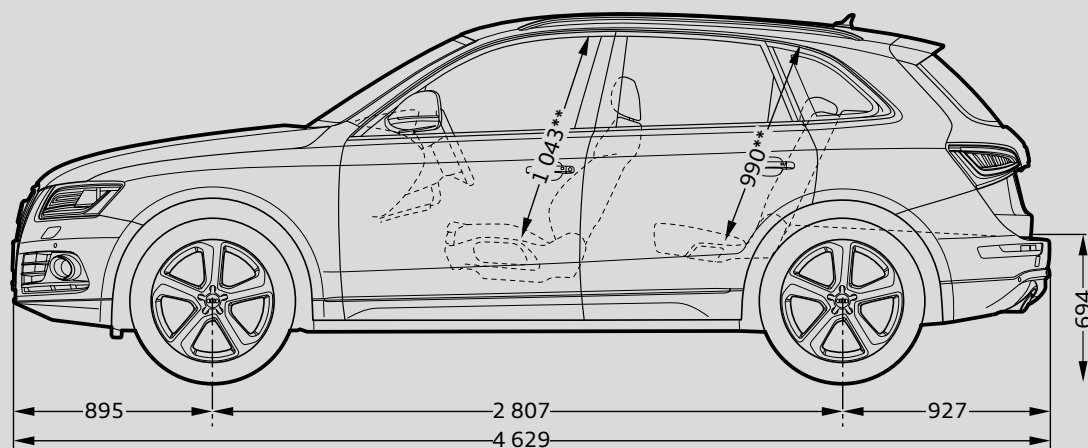

\*\* Espace maximum au dessus de la tête

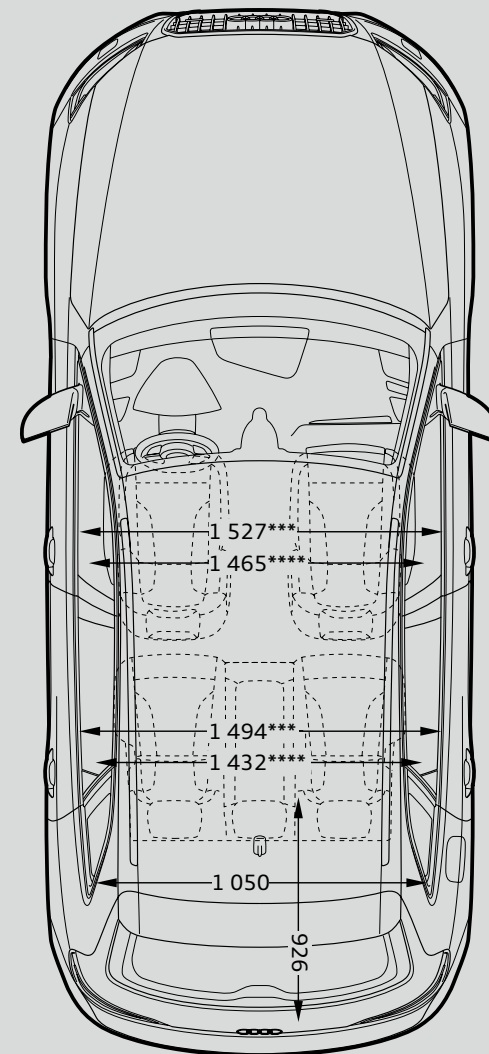

\*\*\* Largeur aux épaules \*\*\*\* Largeur aux coudes

AUDI FRANCE  
BP 62  
02601 Villers-Cotterêts Cedex  
Réalisation ALTAVIA-PARIS

Le modèle, les versions et les équipements présentés dans ce catalogue ainsi que certains services ne sont pas disponibles dans tous les pays. Les automobiles qui figurent sur les photos comportent des équipements en option avec le supplément de prix. Les informations concernant : **possibilités de livraison, aspect, performances, dimensions, poids, consommation et frais d'entretien des véhicules correspondent aux données en notre possession à la date de mise en ligne. Les informations contenues dans le présent document sont modifiables à tout moment et sans préavis. Pour plus d'information veuillez vous rapprocher de votre Distributeur Audi.**

Les matériaux et composants de ce véhicule ont été conçus pour minimiser leur impact sur l'environnement, dans le respect de la réglementation relative aux véhicules hors d'usage. Ont ainsi été privilégiés des composants et matériaux recyclés et/ou ré-employables et/ou valorisables, visant à faciliter le démontage et la dépollution des véhicules hors d'usage ainsi qu'à préserver l'environnement. Tout véhicule en fin de vie peut être cédé gratuitement par son dernier propriétaire aux démolisseurs et broyeurs agréés par les services compétents. Pour plus de renseignements sur la cession des véhicules hors d'usage et/ou les dispositifs mis en place pour prévenir les atteintes environnementales, n'hésitez pas à contacter votre distributeur Audi, ou Audi France, 11, avenue de Boursonne - BP 62 - 02601 Villers-Cotterêts Cedex.

[www.audi.fr](http://www.audi.fr)